

MISTRZOWSKA
JAKOŚĆ

KATALOG
PRODUKTÓW
2023 EDYCJA II

PRODUCENT DRZWI
ZEWNĘTRZNYCH
STAŁOWYCH

setto



DRZWI Z OŚCIEŻNICĄ TERMO
SPEŁNIAJĄ WYMAGANIA PROGRAMU
„CZyste Powietrze”



DRZWI Z OŚCIEŻNICĄ ENERGO
SPEŁNIAJĄ WYMAGANIA PROGRAMU
„CZyste Powietrze”





MISTRZOWSKA
JAKOŚĆ

Piękno i klasa

Marka drzwi zewnętrznych SETTO to połączenie piękna i klasy, zaprojektowana od podstaw i oferowana najbardziej wymagającym klientom od ponad 25 lat. Wysokie standardy estetyczne, funkcjonalność oraz bezpieczeństwo użytkowników drzwi SETTO są priorytetem, do którego odnoszą się wizje i działania naszych liderów, projektantów i wykonawców.

Tworzymy z myślą o ludziach

Tworzymy z myślą o ludziach, ich wyobrażeniach i potrzebach. W bogatej ofercie znajdują się propozycje współgrające z projektami architektonicznymi, w atrakcyjnych cenach. Przywiązujemy wielką wagę do materiałów, z których wykonane są drzwi marki SETTO, koncentrując się także na przydatnych i estetycznych detalach. Akcesoria takie jak naświetla, klamki, pochwyty, progi, wkładki, aplikacje INOX, NERO, GLASS, SPIEK, pakiety szybowe STEP, zdobią je, dodając całości jeszcze większej klasy i urody.

Bezpieczeństwo i spokojny sen

Spokojny sen naszych klientów w szerokim rozumieniu, ich bezpieczeństwo i zadowolenie pokrywają się w pełni z naszą ofertą, w której znajdziecie Państwo drzwi zewnętrzne stalowe, antywłamaniowe i przeciwpożarowe, przeznaczone do użytku w mieszkaniach, domach, budynkach przemysłowych i użyteczności publicznej. Stanowią one skuteczną ochronę przed zagrożeniami. W 2022 roku ofertę drzwi o zwiększonej odporności na włamanie klasy RC3 poszerzyliśmy o kolekcję Sicuro 68 RC3 44 dB. To 5 modeli skrzydeł pełnych z aplikacjami INOX i NERO zamontowanymi po zewnętrznej bądź zewnętrznej i wewnętrznej stronie drzwi.

Jakość produktów, z jakich wykonane zostały drzwi marki SETTO, zapewnia ich funkcjonalność i trwałość na długie lata. Odporne na wilgoć i warunki atmosferyczne, a w efekcie na korozję, solidne, w nowoczesnym designie spełniają potrzeby wymagających klientów, których troska o komfort, bezpieczeństwo rodziny oraz poczucie smaku zostaną usatysfakcjonowane.

Drzwi zewnętrzne SETTO dostępne w aktualnej ofercie nie są tzw. ostatnim słowem. Nasi projektanci, pracownicy i współpracownicy przygotowują już kolejne rozwiązania, które trafią w oczekiwania klientów, umacniając wizerunek tej marki jako konkurencyjnej na rynku pod względem jakości i ceny.



Dbalność o szczegół

Dbalność o szczegół wyraża się także w dźwięcznych nazwach kolekcji SETTO: SICURO 68 RC3 44 dB, GRANDE PLUS, GRANDE 68, GRANDE 68 PŁASKIE, MODERN, CLASSICO, J-TYTANIUM, J-PLATINIUM, JW3, JW4, LAKIEROWANE, ECO-TECHNIC. Należą do nich drzwi jednoskrzydłowe (pełne i przeszklone, o szybach mlecznych, lustrzanych, typu reflex o odcieniu brązowym, a na specjalne zamówienie szybach przezroczystych i szybach typu "lustro weneckie" **NOWOŚĆ**), oraz za dodatkową opłatą grafitowych, czarnych i klasy P4, w grubościach 68 mm i 56 mm) oraz techniczne systemowe do zastosowania w firmach, magazynach, marketach, piwnicach wolnostojących domów, etc. Wykonane w interesującej, adekwatnej do zaprojektowanego budynku kolorystyce takiej jak: złoty dąb, antracyt, orzech, biały, wenge, winchester i mahoń, z możliwością wybrania ościeżnicy w kolorze czarnym.

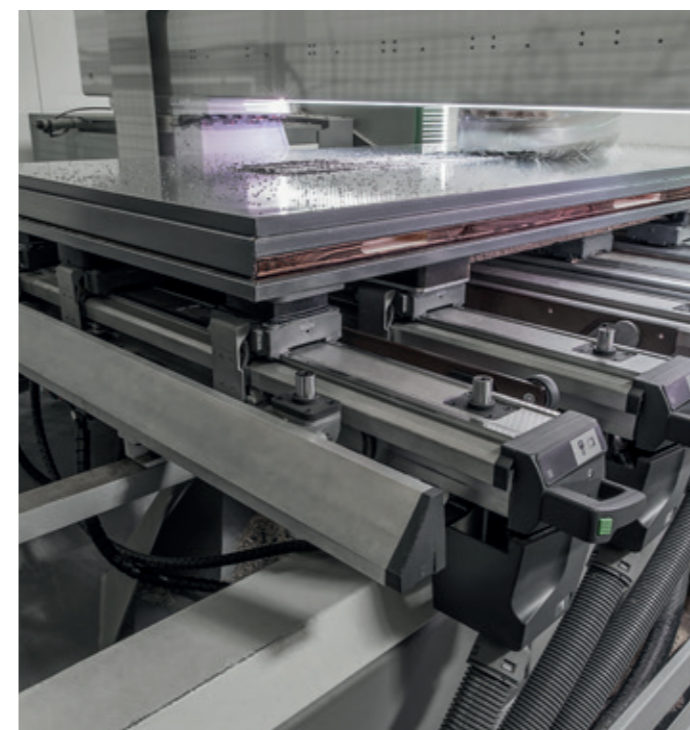

SPIS TREŚCI

- 4 SICURO 68 RC3 44 dB
jednoskrzydłowe płaskie
grubość 68 mm
- 8 GRANDE PLUS **NOWOŚĆ**
jednoskrzydłowe płaskie
grubość 68 mm
- 23 GRANDE 68
jednoskrzydłowe tłoczone
grubość 68 mm
- 27 GRANDE 68 PŁASKIE **NOWOŚĆ**
jednoskrzydłowe płaskie
grubość 68 mm
- 38 MODERN
jednoskrzydłowe tłoczone
grubość 56 mm
- 40 CLASSICO
jednoskrzydłowe płaskie
grubość 56 mm
- 45 J-TYTANIUM
jednoskrzydłowe tłoczone
grubość 56 mm
- 48 J-PLATINIUM
jednoskrzydłowe tłoczone
grubość 56 mm
- 49 JW3
jednoskrzydłowe tłoczone
grubość 56 mm
- 50 JW4
jednoskrzydłowe tłoczone
grubość 56 mm
- 51 LAKIEROWANE
jednoskrzydłowe płaskie
grubość 56 mm
- 54 NAŚWIETLA
termo | solido
- 56 PRZESZKLENIA KOLORYSTYKA **NOWOŚĆ**
- 57 EI 30 | EI 60
przeciwpożarowe
i bezklasowe
- 58 ECO-TECHNIC
techniczne systemowe
grubość 41 mm
- 60 WYPOSAŻENIE ZA DOPŁATĄ
- 64 WYMIARY RAMEK
INOX i NERO
od strony przylgi

DRZWI 68 mm

KOLEKCJA: SICURO 68 RC3 44 dB

MISTRZOWSKA

JAKOŚĆ

setto

SICURO 68 RC3 44 dB

DRZWI ZEWNĘTRZNE WEWNĄTRZLOKALOWE
DRZWI O ZWIĘKSZONEJ ODPORNOŚCI NA WŁAMANIE RC3

INFORMACJE TECHNICZNE

SICURO 68 RC3 44 dB (68 mm)

DANE TECHNICZNE SKRZYDŁA DRZWIOWEGO

SKRZYDŁO	waga skrzydła pełnego w kg dla 90 cm	55
	grubość w mm	68 ± 1
	wypełnienie	wełna
	grubość blachy w mm	0,7
	rodzaj powłoki	okleina PVC
	bolce przeciwwyważeniowe	3
	przyłga (felc)	4-stronna
	grubość przyłgi w mm	15
	grubość wręgi w mm	53
	izolacyjność akustyczna	44 dB
ZAWIASY	rodzaj	trójdzielny
	powłoka	ocynk biały
	kłasa zawiasów	7
	ilość zawiasów	3
ZAMEK	listwowy 5-punktowy hakowy	

SICURO 68 RC3 44 dB (68 mm)

Rozmiar	Szerokość otworu w świetle ościeżnicy (cm)	Wysokość otworu w świetle ościeżnicy (cm)	Szerokość drzwi z ościeżnicą (cm)	Wysokość drzwi z ościeżnicą (cm)	Szerokość otworu w murze (cm)	Wysokość otworu w murze (cm)
wymiary dla ościeżnicy metalowej						
80N	77,8	198	87,9	204,5	88,9	205,5
90	90	200	100	207	101	208

KONSTRUKCJA DRZWI

Skrzydło pełne Sicuro 68 RC3 44 dB wykonane jest w wersji przylgowej o grubości 68 mm ± 1 mm. Zewnętrzną powierzchnię wykonano z blachy pokrytej folią PVC. Powierzchnia dodatkowo zabezpieczona jest folią ochronną, którą należy zdjąć niezwłocznie po montażu drzwi. Wypełnienie termoizolacyjne stanowi **wełna**. W skrzydle zamontowano ramiak drewniany osadzony wokół skrzydła. Standardowo drzwi wyposażone są w zamek listwowy hakowy **Winkhaus** o rozstawie 92 mm z wkładką lub wkład-

ko-gałką patentową klasy C w rozmiarze 45/45 oraz dołączonym wizjerem. Skrzydło wyposażone jest w trzy bolce przeciwwyważeniowe. Istnieje możliwość skracania drzwi od 4,5 do 7 cm. Ościeżnica drzwi wykonana jest z kształtowników stalowych ocynkowanych, pokryta laminatem drewnopodobnym. Wysokiej jakości wciskana uszczelka w skrzydle i ościeżnicy zapewnia szczelność i cichą pracę drzwi. Skrzydło wykonane jest w systemie 4-stronnej przyłgi. Posiada 3 zawiasy trójdzielne. Drzwi są przeznaczone do montażu w pomieszczeniach mieszkalnych, użyteczności publicznej i pomieszczeniach przemysłowych jako zewnętrzne wewnątrzlokalowe. Drzwi są odporne na zniekształcenia i mają wzmocnioną konstrukcję stalową.

 GRUBOŚĆ SKRZYDŁA **68 mm**

 SZEROKOŚĆ SKRZYDŁA **80N, 90 cm**

44 dB
IZOLACYJNOŚĆ
AKUSTYCZNA 

MOŻLIWOŚCI
SKRÓTU
7 cm 

CENA SKRÓTU
200,00 NETTO
od 4,5 do 7 cm

Aplikacje **INOX** należy konserwować co pół roku specjalistycznym preparatem do czyszczenia i konserwacji stali nierdzewnej.

WYPOSAŻENIE

STANDARDOWE

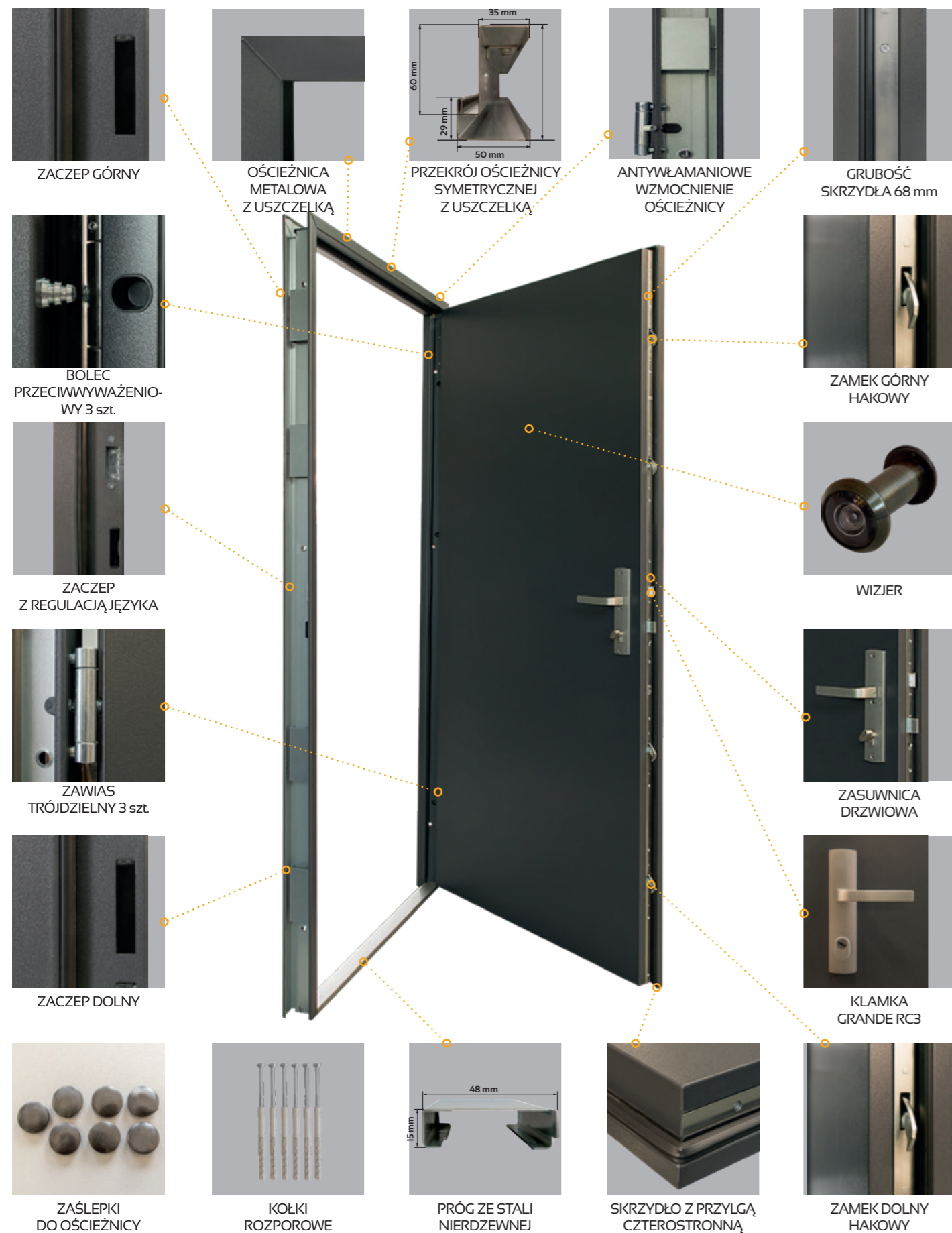

SICURO 68 RC3 44 dB

DRZWI ZEWNĘTRZNE WEWNĄTRZLOKALOWE
DRZWI O ZWIĘKSZONEJ ODPORNOŚCI NA WŁAMANIE RC3

CENY obejmują skrzydło 80N, 90 cm

MOŻLIWOŚCI SKRÓTU 7 cm
CENA SKRÓTU 200,00 NETTO od 4,5 do 7 cm



CENA: DRZWI Z OKUCIAMI (ość. metalowa)

MODELE Z APLIKACJĄ INOX LUB NERO DO WYBORU

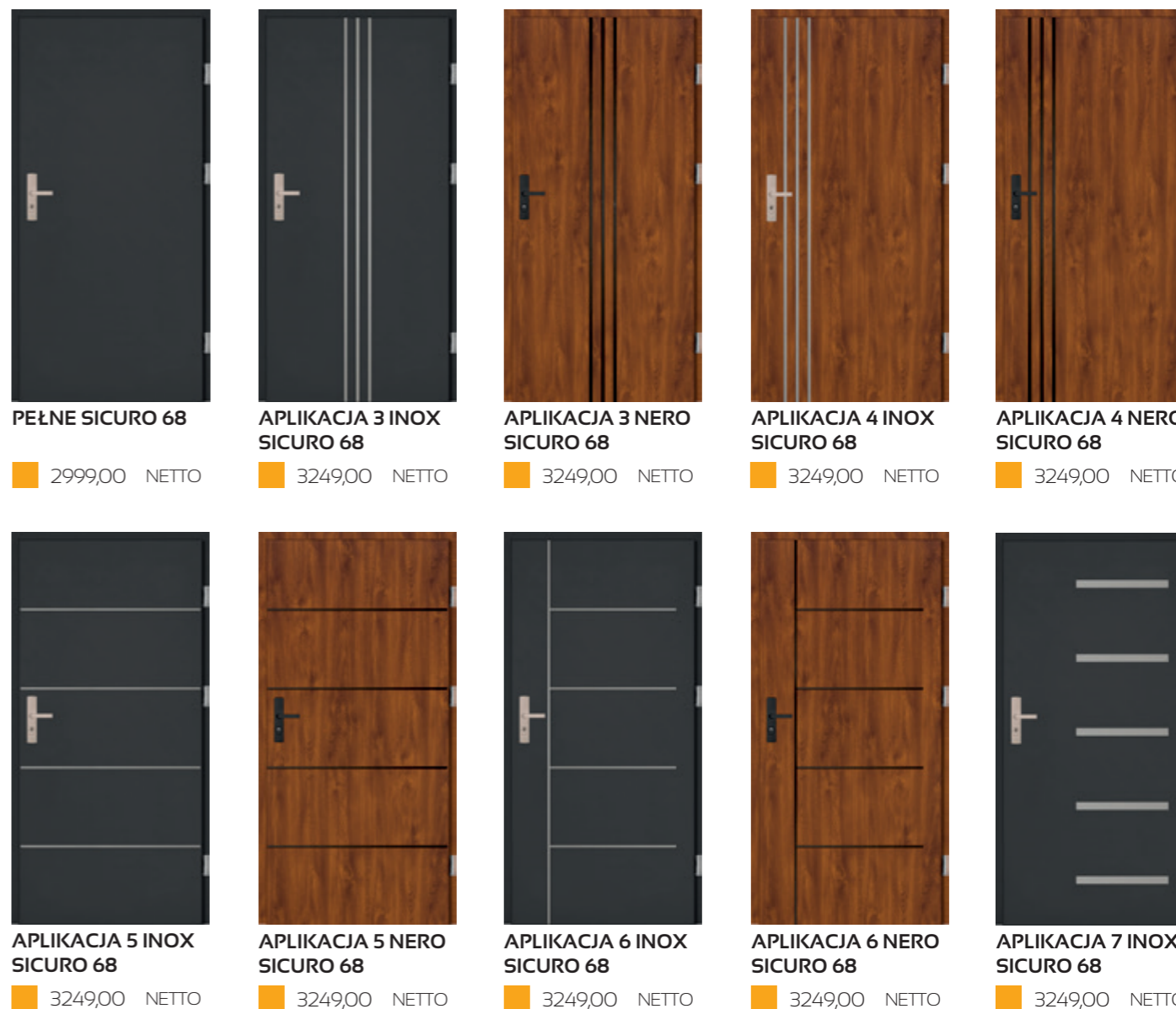

CENA OBEJMUJE APLIKACJE PO JEDNEJ STRONIE DRZWI (dopłata do aplikacji po drugiej stronie drzwi: 250,00 NETTO)

DRZWI 68 mm

KOLEKCJA: GRANDE PLUS

MISTRZOWSKA

JAKOŚĆ

setto

GRANDE PLUS

DRZWI JEDNOSKRZYDŁOWE PŁASKIE

DRZWI O ZWIĘKSZONEJ ODPORNOŚCI NA WŁAMANIE RC3



INFORMACJE TECHNICZNE

GRANDE PLUS (68 mm)

DANE TECHNICZNE SKRZYDŁA DRZWIOWEGO

SKRZYDŁO	waga skrzydła pełnego w kg dla 90 cm	41
	grubość w mm	68 ± 1
	wypełnienie	styropian
	grubość blachy w mm	0,7
	rodzaj powłoki	drewnopodobne
	bolce przeciwwyważeniowe	3
	przyłga (felc)	4-stronna
	grubość przyłgi w mm	19
	grubość wręgi w mm	49
	wsp. przenikalności cieplnej (z ościeżnicą metalową)	pełne U=1,1 W/(m²·K) przeszkłone U=1,4 W/(m²·K)
ZAWIASY	rodzaj	zawias trójdzielny
	powłoka	ocynk biały
	kłasa zawiasów	7
	ilość zawiasów	3
ZAMEK	zamek listwowy hakowy na wkładkę patentową	



GRUBOŚĆ SKRZYDŁA

68 mm



SZEROKOŚĆ SKRZYDŁA

90 cm

29 dB
IZOLACYJNOŚĆ
AKUSTYCZNA



1,0 W/(m²·K)
WSPÓŁCZYNNIK
CIEPŁA



UWAGA

Współczynnik izolacyjności akustycznej i przenikalności cieplnej dotyczy drzwi pełnych w pakiecie z ościeżnicą drewniano - metalową (tzw. ciepłą - ENERGO).

MOŻLIWOŚCI
SKRÓTU
7 cm



CENA SKRÓTU

200,00 NETTO
od 4,5 do 7 cm

GRANDE PLUS (68 mm)

Rozmiar	Szerokość otworu w świetle ościeżnicy (cm)	Wysokość otworu w świetle ościeżnicy (cm)	Szerokość drzwi z ościeżnicą (cm)	Wysokość drzwi z ościeżnicą (cm)	Szerokość otworu w murze (cm)	Wysokość otworu w murze (cm)
wymiar dla ościeżnicy metalowej i ENERGO						
90	90	200	100	207	102	208
wymiar dla ościeżnicy TERMO						
90	90,5	200,5	102,5	208,5	104,5	209,5

KONSTRUKCJA DRZWI

Skrzydło pełne lub przeszklone GRANDE PLUS wykonane jest w wersji przylgowej o grubości 68 mm ± 1 mm. Zewnętrzną powierzchnię wykonano z blachy pokrytej folią PVC. Powierzchnia dodatkowo zabezpieczona jest folią ochronną, którą należy zdjąć niezwłocznie po montażu drzwi. Wypełnienie termoizolacyjne stanowi polistyren ekspandowany. W skrzydle zamontowano ramiak drewniany osadzony wokół skrzydła, oraz wzmocnienia w miejscu osadzenia zawiasów i zamków. Standardowo drzwi wyposażone są w zamek listwowy hakowy Winkhaus o rozstawie 92 mm na wkładkę patentową w rozmiarze 45/45. Skrzydło wyposażone jest w trzy bolce przeciwwyważeniowe. Istnieje możliwość skracania drzwi od 4,5 do 7 cm (w zależności od modelu). Ościeżnica drzwi wykonana jest z kształtowników stalowych ocynkowanych, pokryta laminatem drewnopodobnym. Istnieje możliwość dokupienia ościeżnicy TERMO

(w zestawie komplet osłonek na zawiasy) bądź ENERGO. Wysokiej jakości wcisnana uszczelka w skrzydle i ościeżnicy zapewnia szczelność i cichą pracę drzwi. Skrzydła wykonane są w systemie 4-stronnej przyłgi, posiadają 3 zawiasy trójdzielne używane w drzwiach antywłamaniowych. Drzwi są przeznaczone do montażu w pomieszczeniach mieszkalnych, użyteczności publicznej i pomieszczeniach przemysłowych jako zewnętrzne. Drzwi są odporne na zniekształcenia, warunki pogodowe, mają wzmocnioną konstrukcję stalową, oraz zwiększoną odporność na wilgoć.

PRZESZKLENIA

Przeszklenia ozdobne z ramkami ze stali nierdzewnej INOX, struktura szczotkowana. Charakteryzują się brakiem łączenia elementów w narożnikach, oraz brakiem zaślepek montażowych od strony wewnętrznej.

Szyby MLECZNE, LUSTRZANE, typu REFLEX o odcieniu BRĄZOWYM, na specjalne zamówienie szyby PRZEZROCZYSTE, szyby typu "LUSTRO WENECKIE" **nowość**, GRAFITOWE (za dopłatą), CZARNE (za dopłatą) i w opcji dodatkowej szyba klasy bezpieczeństwa P4 (za dodatkową opłatą dla każdego rodzaju przeszklenia).

Pakiet szybowy STEP dostępny z przeszkleniem DIP bądź lustro weneckie. Od zewnątrz szyba czarna lacobel zespolona z przeszkleniem. Od wewnątrz ramka Nero. Przeszklenia Ceramic w szybach DIP wykonane w technologii ceramicznego druku cyfrowego utwardzone w procesie hartowania, zespolone w pakiecie ze szkłem przeciwsłonecznym (refleksyjnym).

Ramki INOX należy konserwować co pół roku specjalistycznym preparatem do czyszczenia i konserwacji stali nierdzewnej.

WYPOSAŻENIE



STANDARDOWE



GRANDE PLUS

DRZWI JEDNOSKRZYDŁOWE PŁASKIE
DRZWI O ZWIĘKSZONEJ ODPORNOŚCI NA WŁAMANIE RC3

CENY w katalogu obejmują skrzydło 90 cm

DOPLATA do szyb: grafit, czarna, klasy P4: 200,00 NETTO

MOŻLIWOŚĆ SKRÓTU 7 cm
CENA SKRÓTU 200,00 NETTO od 4,5 do 7 cm

UWAGA! WZORY Z APLIKACJAMI GLASS BLACK I SPIEK POSIADAJĄ PRZERWY TECHNOLOGICZNE 1-2 CM OD KRAWĘDZI SKRZYDŁA, KTÓRE ZAPOBIEGAJĄ EWENTUALNYM USZKODZENIOM APLIKACJI POWSTAŁYM PODCZAS PRODUKCJI, TRANSPORTU, MONTAŻU, EKSPLOATACJI.

DRZWI O ZWIĘKSZONEJ ODPORNOŚCI NA WŁAMANIE RC3 WEDŁUG NORMY PN-EN1627:2012. DOTYCZY DRZWI PEŁNYCH Z OŚCIEŻNICĄ METALOWĄ OTWIERANYCH DO WEWNĄTRZ Z ZASTOSOWANIEM OKU (KLAMKA, WKŁADKA) PRZEZNACZONYCH DO DANEJ KLASY.

PRZESZKLENIA w modelach: SERPENTE PLUS REFLEX, MARCO PLUS REFLEX, VETRO PLUS REFLEX, ARCO PLUS REFLEX, ROMBO PLUS REFLEX występują tylko w wersji REFLEX BRĄZOWY.

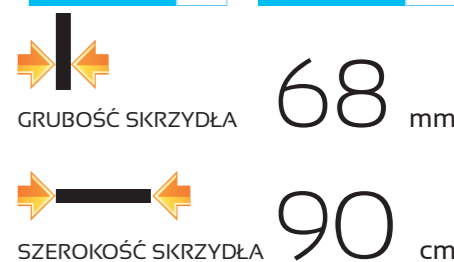
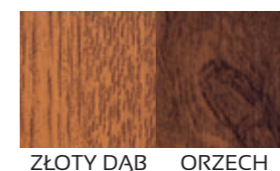

MODELE Z RAMKĄ INOX LUB NERO DO WYBORU

CENA: DRZWI BEZ OKUĆ (ośc. metalowa) DRZWI Z OKUCIAMI (ośc. metalowa) DRZWI Z OKUCIAMI (ośc. energo) DRZWI Z OKUCIAMI (ośc. termo)



Model	Black	Orange	Brown	Grey	RC3
PEŁNE PLUS	2200,00	2389,00	3028,00	3288,00	2660,00
SERPENTE REFLEX PLUS	2790,00	2979,00	3618,00	3878,00	
MARCO REFLEX PLUS	2830,00	3019,00	3658,00	3918,00	
VETRO REFLEX PLUS	2840,00	3029,00	3668,00	3928,00	
DARIO PLUS	2870,00	3059,00	3698,00	3958,00	



Model	Black	Orange	Brown	Grey
DARIO UNO PLUS	2870,00	3059,00	3698,00	3958,00
PAOLO PLUS	2980,00	3169,00	3808,00	4068,00
PAOLO UNO PLUS	2980,00	3169,00	3808,00	4068,00
FABIO PLUS	3080,00	3269,00	3908,00	4168,00
FABIO DIP PLUS	3280,00	3469,00	4108,00	4368,00

DO CEN NALEŻY DOLICZYĆ PODATEK VAT

WYPOSAŻENIE



ZAWIAS TRÓJDZIELNY



ZACZEP Z REGULACJĄ JĘZYKA

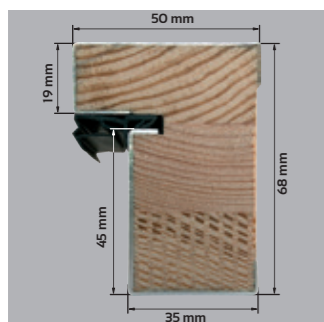

PRZEKRÓJ OŚCIEŻNICY ENERGO

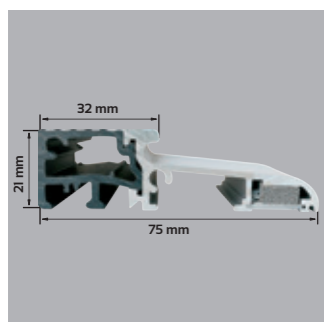

PRÓG ENERGO Z WKŁADKĄ TERMICZNĄ



ZA DOPŁATĄ

POLECAMY OŚCIEŻNICA ENERGO



Ościeżnica drewniano-metalowa ENERGO 68 mm wykonana jest z drewna klejonego sosnowego, pokryta kształtownikiem metalowym oklejonym okleiną PVC w kolorze skrzydła, zawias trójdzielny, próg z wkładką termiczną.

DOPŁATA do ościeżnicy ENERGO*
dla skrzydła 90 cm
639,00 NETTO

*dopłatę należy doliczyć do cen z ośc. metalową



DOSTĘPNE KOLORY:



ZŁOTY DĄB ORZECH



ANTRACYT BIAŁY

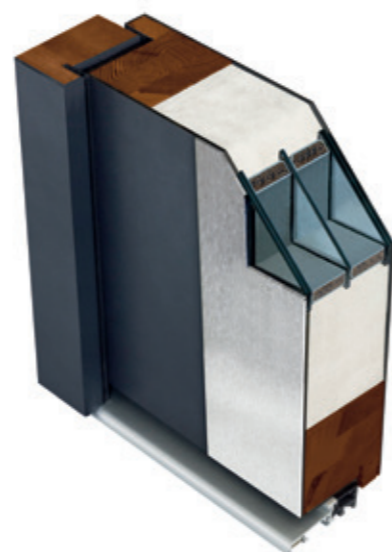

PRZEKRÓJ SKRZYDŁA Z OŚCIEŻNICĄ ENERGO

WYPOSAŻENIE



ZAWIAS 3D



REGULACJA JĘZYKA

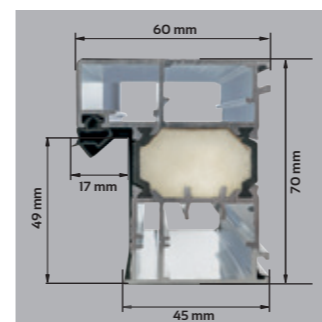

PRZEKRÓJ OŚCIEŻNICY TERMO

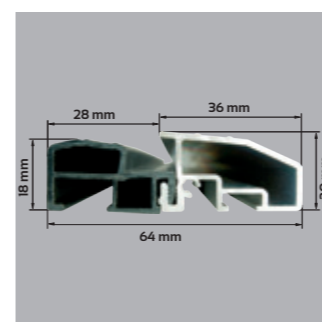

PRÓG ALUMINIOWY Z WKŁADKĄ TERMICZNĄ



ZA DOPŁATĄ

POLECAMY OŚCIEŻNICA TERMO



Ościeżnica aluminiowa TERMO 68 mm, wypełniona materiałem izolacyjnym, pokryta okleiną PVC w kolorze skrzydła, zawias 3D, próg termiczny.

DOPŁATA do ościeżnicy TERMO*
dla skrzydła 90 cm
899,00 NETTO

*dopłatę należy doliczyć do cen z ośc. metalową



DOSTĘPNE KOLORY:



ZŁOTY DĄB ORZECH

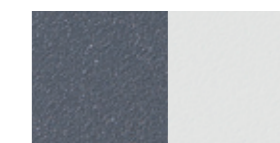

ANTRACYT BIAŁY



CZARNY

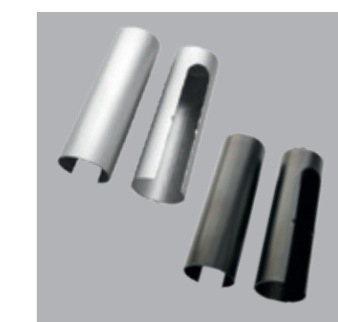

OSŁONKI NA ZAWIASY

GRANDE PLUS

DRZWI JEDNOSKRZYDŁOWE PŁASKIE
DRZWI O ZWIĘKSZONEJ ODPORNOŚCI NA WŁAMANIE RC3

CENY w katalogu obejmują skrzydło 90 cm

DOPLATA do szyb: grafit, czarna, łlasy P4: 200,00 NETTO



MOŻLIWOŚCI SKRÓTU
7 cm

CENA SKRÓTU
200,00 NETTO
od 4,5 do 7 cm

OŚCIEŻNICA	OŚCIEŻNICA
TERMO	ENERGO
ALUMINIOWA OŚCIEŻNICA	CIĘPŁA OŚCIEŻNICA
POLECAMY	POLECAMY
DRZWI Z OŚCIEŻNICĄ TERMO OPATENTOWANA WYKONANIE WITCZAKA "CZYSZCIE POWIETRZE"	DRZWI Z OŚCIEŻNICĄ ENERGO OPATENTOWANA WYKONANIE WITCZAKA "CZYSZCIE POWIETRZE"

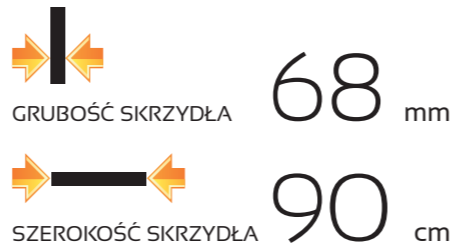

MODELE Z RAMKĄ INOX LUB NERO DO WYBORU

FABIO UNO PLUS

■	3080,00	NETTO
■	3269,00	NETTO
■	3908,00	NETTO
■	4168,00	NETTO

RAFFAELLO PLUS

■	3080,00	NETTO
■	3269,00	NETTO
■	3908,00	NETTO
■	4168,00	NETTO

RAFFAELLO UNO PLUS

■	3080,00	NETTO
■	3269,00	NETTO
■	3908,00	NETTO
■	4168,00	NETTO

CENA: ■ DRZWI BEZ OKUĆ (ośc. metalowa) ■ DRZWI Z OKUCIAMI (ośc. metalowa) ■ DRZWI Z OKUCIAMI (ośc. energo) ■ DRZWI Z OKUCIAMI (ośc. termo)



ANTONIO PLUS

■	3080,00	NETTO
■	3269,00	NETTO
■	3908,00	NETTO
■	4168,00	NETTO



ARCO REFLEX PLUS

■	3120,00	NETTO
■	3309,00	NETTO
■	3948,00	NETTO
■	4208,00	NETTO



MARCELLO PLUS

■	3130,00	NETTO
■	3319,00	NETTO
■	3958,00	NETTO
■	4218,00	NETTO



MARCELLO UNO PLUS

■	3130,00	NETTO
■	3319,00	NETTO
■	3958,00	NETTO
■	4218,00	NETTO



ALFREDO PLUS

■	3130,00	NETTO
■	3319,00	NETTO
■	3958,00	NETTO
■	4218,00	NETTO



IVO PLUS

■	3130,00	NETTO
■	3319,00	NETTO
■	3958,00	NETTO
■	4218,00	NETTO



IVO UNO PLUS

■	3130,00	NETTO
■	3319,00	NETTO
■	3958,00	NETTO
■	4218,00	NETTO



MATTEO PLUS

■	3130,00	NETTO
■	3319,00	NETTO
■	3958,00	NETTO
■	4218,00	NETTO



MATTEO UNO PLUS

■	3130,00	NETTO
■	3319,00	NETTO
■	3958,00	NETTO
■	4218,00	NETTO



ANGELO PLUS

■	3130,00	NETTO
■	3319,00	NETTO
■	3958,00	NETTO
■	4218,00	NETTO



ARMANDO PLUS

■	3130,00	NETTO
■	3319,00	NETTO
■	3958,00	NETTO
■	4218,00	NETTO



LUCIANO UNO PLUS

■	3130,00	NETTO
■	3319,00	NETTO
■	3958,00	NETTO
■	4218,00	NETTO



VALENTINO PLUS

■	3130,00	NETTO
■	3319,00	NETTO
■	3958,00	NETTO
■	4218,00	NETTO



VALENTINO NERO PLUS

■	3130,00	NETTO
■	3319,00	NETTO
■	3958,00	NETTO
■	4218,00	NETTO



VALENTINO UNO PLUS

■	3130,00	NETTO
■	3319,00	NETTO
■	3958,00	NETTO
■	4218,00	NETTO



ANTONIO PLUS

■	3080,00	NETTO
■	3269,00	NETTO
■	3908,00	NETTO
■	4168,00	NETTO



ARCO REFLEX PLUS

■	3120,00	NETTO
■	3309,00	NETTO
■	3948,00	NETTO
■	4208,00	NETTO



MARCELLO PLUS

■	3130,00	NETTO
■	3319,00	NETTO
■	3958,00	NETTO
■	4218,00	NETTO



MARCELLO UNO PLUS

■	3130,00	NETTO
■	3319,00	NETTO
■	3958,00	NETTO
■	4218,00	NETTO



ALFREDO PLUS

■	3130,00	NETTO
■	3319,00	NETTO
■	3958,00	NETTO
■	4218,00	NETTO



ROMBO REFLEX PLUS

■	3130,00	NETTO
■	3319,00	NETTO
■	3958,00	NETTO
■	4218,00	NETTO



LEONARDO PLUS

■	3130,00	NETTO
■	3319,00	NETTO
■	3958,00	NETTO
■	4218,00	NETTO



LEONARDO DIP PLUS

■	3330,00	NETTO
■	3519,00	NETTO
■	4158,00	NETTO
■	4418,00	NETTO



SERGIO PLUS

■	3130,00	NETTO
■	3319,00	NETTO
■	3958,00	NETTO
■	4218,00	NETTO



SERGIO DIP PLUS

■	3330,00	NETTO
■	3519,00	NETTO
■	4158,00	NETTO
■	4418,00	NETTO



■	3130,00	NETTO
■	3319,00	NETTO
■	3958,00	NETTO
■	4218,00	NETTO



■	3130,00	NETTO
■	3319,00	NETTO
■	3958,00	NETTO
■	4218,00	NETTO



■	3130,00	NETTO
■	3319,00	NETTO
■	3958,00	NETTO
■	4218,00	NETTO



■	3130,00	NETTO
■	3319,00	NETTO
■	3958,00	NETTO
■	4218,00	NETTO



■	3130,00	NETTO
■	3319,00	NETTO
■	3958,00	NETTO
■	4218,00	NETTO



■	3510,00	NETTO
■	3699,00	NETTO
■	4338,00	NETTO
■	4598,00	NETTO



■	3560,00	NETTO
■	3749,00	NETTO
■	4388,00	NETTO
■	4648,00	NETTO



■	3560,00	NETTO
■	3749,00	NETTO
■	4388,00	NETTO
■	4648,00	NETTO



■	4060,00	NETTO
■	4249,00	NETTO
■	4888,00	NETTO
■	5148,00	NETTO



■	4060,00	NETTO
■	4249,00	NETTO
■	4888,00	NETTO
■	5148,00	NETTO



■	3330,00	NETTO
■	3519,00	NETTO
■	4158,00	NETTO
■	4418,00	NETTO



■	3190,00	NETTO
■	3379,00	NETTO
■	4018,00	NETTO
■	4278,00	NETTO



■	3390,00	NETTO
■	3579,00	NETTO
■	4218,00	NETTO
■	4478,00	NETTO



■	3260,00	NETTO
■	3449,00	NETTO
■	4088,00	NETTO
■	4348,00	NETTO



■	3460,00	NETTO
■	3649,00	NETTO
■	4288,00	NETTO
■	4548,00	NETTO

Aplikacje 8-14 do wyboru w wersji GLASS BLACK bądź SPIEK (NERO/TAN).

APLIKACJE GLASS BLACK
wykonane są z czarnego szkła iacobel o grubości 4 mm.

APLIKACJE SPIEK
wykonane są z naturalnego kamienia na podkładzie z włókna szklanego o grubości 1,5 do 2 mm (patrz str. 56).

APLIKACJE GLASS BLACK i SPIEK W TEJ SAMEJ CENIE.



■	2500,00	NETTO
■	2689,00	NETTO
■	3328,00	NETTO
■	3588,00	NETTO



■	2500,00	NETTO
■	2689,00	NETTO
■	3328,00	NETTO
■	3588,00	NETTO



■	2500,00	NETTO
■	2689,00	NETTO
■	3328,00	NETTO
■	3588,00	NETTO



■	2500,00	NETTO
■	2689,00	NETTO
■	3328,00	NETTO
■	3588,00	NETTO

CENA: ■ DRZWI BEZ OKUCI (ośc. metalowa) ■ DRZWI Z OKUCIAMI (ośc. metalowa) ■ DRZWI Z OKUCIAMI (ośc. energo) ■ DRZWI Z OKUCIAMI (ośc. termo)

CENA OBEJMUJE APLIKACJE PO JEDNEJ STRONIE DRZWI (dopłata do aplikacji po drugiej stronie drzwi: 300,00 NETTO)



■	3260,00	NETTO
■	3449,00	NETTO
■	4088,00	NETTO
■	4348,00	NETTO

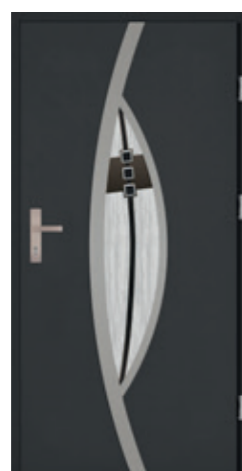

■	3460,00	NETTO
■	3649,00	NETTO
■	4288,00	NETTO
■	4548,00	NETTO



■	3260,00	NETTO
■	3449,00	NETTO
■	4088,00	NETTO
■	4348,00	NETTO



■	3260,00	NETTO
■	3449,00	NETTO
■	4088,00	NETTO
■	4348,00	NETTO



■	3260,00	NETTO
■	3449,00	NETTO
■	4088,00	NETTO
■	4348,00	NETTO



■	2500,00	NETTO
■	2689,00	NETTO
■	3328,00	NETTO
■	3588,00	NETTO



■	2500,00	NETTO
■	2689,00	NETTO
■	3328,00	NETTO
■	3588,00	NETTO



■	2500,00	NETTO
■	2689,00	NETTO
■	3328,00	NETTO
■	3588,00	NETTO



■	2500,00	NETTO
■	2689,00	NETTO
■	3328,00	NETTO
■	3588,00	NETTO



■	2500,00	NETTO
■	2689,00	NETTO
■	3328,00	NETTO
■	3588,00	NETTO

CENA OBEJMUJE APLIKACJE PO JEDNEJ STRONIE DRZWI (dopłata do aplikacji po drugiej stronie drzwi: 300,00 NETTO)

DRZWI 68 mm

KOLEKCJA: GRANDE 68, GRANDE 68 PŁASKIE

MISTRZOWSKA

JAKOŚĆ

setto

GRANDE 68, GRANDE 68 PŁASKIE

DRZWI O ZWIĘKSZONEJ ODPORNOŚCI NA WŁAMANIE RC2

INFORMACJE TECHNICZNE

GRANDE 68, GRANDE 68 PŁASKIE (68 mm)

DANE TECHNICZNE SKRZYDŁA DRZWIOWEGO

SKRZYDŁO	waga skrzydła pełnego w kg dla 90 cm	26,5 - 28,5
	grubość w mm	68 ± 1
	wypełnienie	styropian
	grubość blachy w mm	0,5 - 0,7
	rodzaj powłoki	drewnopodobne
	bolce przeciwwyważeniowe	3
	przyłga (felc)	4-stronna
	grubość przyłgi w mm	15
	grubość wręgi w mm	53
	wsp. przenikalności cieplnej (z ościeżnicą metalową)	pełne U=1,1 W/(m ² ·K) przeszkłone U=1,4 W/(m ² ·K)
ZAWIASY	rodzaj	zawias trójdzielnny
	powłoka	ocynk biały
	klasa	7
	ilość	3
ZAMKI	podstawowy 3-bolcowy	na wkładkę patentową
	dotychczasowy 3-bolcowy	na wkładkę patentową

GRANDE 68, GRANDE 68 PŁASKIE (68 mm)

Rozmiar	Szerokość otworu w świetle ościeżnicy (cm)	Wysokość otworu w świetle ościeżnicy (cm)	Szerokość drzwi z ościeżnicą (cm)	Wysokość drzwi z ościeżnicą (cm)	Szerokość otworu w murze (cm)	Wysokość otworu w murze (cm)
wymiar dla ościeżnicy metalowej i ENERGO						
80N	78	198	88	205	90	206
90	90	200	100	207	102	208
100	100	200	110	207	112	208
wymiar dla ościeżnicy TERMO						
80N	78,5	198,5	90,5	206,5	92,5	207,5
90	90,5	200,5	102,5	208,5	104,5	209,5
100	100,5	200,5	112,5	208,5	114,5	209,5

KONSTRUKCJA DRZWI

Skrzydło pełne lub przeszklone GRANDE 68, GRANDE 68 PŁASKIE wykonane jest w wersji przylgowej o grubości 68 mm ± 1 mm. Zewnętrzną powierzchnię wykonano z najwyższej jakości blachy cynkowanej ogniowo pokrytej folią PVC. Powierzchnia dodatkowo zabezpieczona jest folią ochronną, którą należy zdjąć niezwłocznie po montażu drzwi. Wypełnienie termoizolacyjne stanowi polistyren ekspandowany. W skrzydle zamontowano ramiak drewniany osadzony wokół skrzydła, oraz wzmocnienia w miejscu osadzenia zawiasów i zamków. Standardowo drzwi wyposażone są w dwa zamki trójbolcowe na wkładkę patentową w rozmiarze 40/50. Skrzydło wyposażone jest w bolce przeciwwyważeniowe. Istnieje możliwość skrócenia drzwi od 4,5 do 7 cm (w zależności od modelu). Ościeżnica drzwi wykonana jest z kształtowników stalowych ocynkowanych, pokryta okleiną PVC.

Istnieje możliwość dokupienia ościeżnicy **TERMO** (w zestawie komplet osłonek na zawiasy) bądź **ENERGO**. Wysokiej jakości wciskana uszczelka w skrzydle i ościeżnicy zapewnia szczelność i cichą pracę drzwi. Skrzydła wykonane są w systemie 4-stronnej przyłgi, posiadają 3 zawiasy trójdzielnne używane w drzwiach antywłamaniowych. Drzwi są przeznaczone do montażu w pomieszczeniach mieszkalnych, użyteczności publicznej i pomieszczeniach przemysłowych jako zewnętrzne. Drzwi są odporne na zniekształcenia, warunki pogodowe, mają wzmocnioną konstrukcję stalową, oraz zwiększoną odporność na wilgoć.

PRZESZKLENIA

Przeszklenia ozdobne z ramkami ze stali nierdzewnej INOX, struktura szcztokowana oraz malowana proszkowo. Charakteryzują się brakiem łączenia elementów w narożnikach, oraz brakiem zaślepek

OŚCIEŻNICA OŚCIEŻNICA

TERMO

ALUMINIOWA OŚCIEŻNICA

POLECAMY

DRZWI Z OŚCIEŻNICĄ TERMO
OPRACOWANIE WYKONANE PRZEZ
„CZYSZTE POWIETRZE”

ENERGO

CIĘPŁA OŚCIEŻNICA

POLECAMY

DRZWI Z OŚCIEŻNICĄ ENERGO
OPRACOWANIE WYKONANE PRZEZ
„CZYSZTE POWIETRZE”



GRUBOŚĆ SKRZYDŁA

68 mm



SZEROKOŚĆ SKRZYDŁA
w zależności od wybranej kolekcji:

80N,
90, 100 cm

29 dB

IZOLACYJNOŚĆ
AKUSTYCZNA

1,0 W/(m²·K)

WSPÓŁCZYNNIK
CIEPŁA

UWAGA

Współczynnik izolacji akustycznej i przenikalności cieplnej dotyczy drzwi pełnych w pakiecie z ościeżnicą drewniano - metalową (tzw. ciepłą - ENERGO).

MOŻLIWOŚCI
SKRÓTU
7 cm

CENA SKRÓTU

200,00 NETTO
od 4,5 do 7 cm

montażowych od strony wewnętrznej. Szyby MLECZNE, LUSTRZANE, typu REFLEX o odcieniu BRĄZOWYM, na specjalne zamówienie szyby PRZEZROCZYSTE, szyby typu "LUSTRO WENECKIE" **nowość**, GRAFITOWE (za dopłatą), CZARNE (za dopłatą) i w opcji dodatkowej szyba klasy bezpieczeństwa P4 (za dodatkową opłatą dla każdego rodzaju przeszklenia). Pakiet szybowy STEP dostępny z przeszkleniem DIP bądź lustro weneckie. Od zewnątrz szyba czarna lacobel zespolona z przeszkleniem. Od wewnątrz ramka Nero. Przeszklenia Ceramic w szybach DIP wykonane w technologii ceramicznego druku cyfrowego utwardzone w procesie hartowania, zespolone w pakiecie ze szkłem przeciwsłonecznym (refleksyjnym).

Ramki INOX należy konserwować co pół roku specjalistycznym preparatem do czyszczenia i konserwacji stali nierdzewnej.

WYPOSAŻENIE

1,1 W/(m²·K)
WSPÓŁCZYNNIK
CIEPŁA (pełne)

1,4 W/(m²·K)
WSPÓŁCZYNNIK
CIEPŁA (przeszklone)

STANDARDOWE



WYPOSAŻENIE

1,0 W/(m²·K)
WSPÓŁCZYNNIK
CIEPŁA (pełne)

1,3 W/(m²·K)
WSPÓŁCZYNNIK
CIEPŁA (przeszklone)

ZA DOPŁATĄ

POLECAMY OŚCIEŻNICA ENERGO



Ościeżnica drewniano-metalowa ENERGO 68 mm wykonana jest z drewna klejonego sosnowego, pokryta kształtownikiem metalowym oklejonym okleiną PVC w kolorze skrzydła, zawias trójdzielny, próg z wkładką termiczną.

DOPŁATA do ościeżnicy ENERGO*
dla skrzydła 80N, 90 cm
589,00 NETTO
dla skrzydła 100 cm
789,00 NETTO

*dopłatę należy doliczyć do cen z osł. metalową



DOSTĘPNE KOLORY:

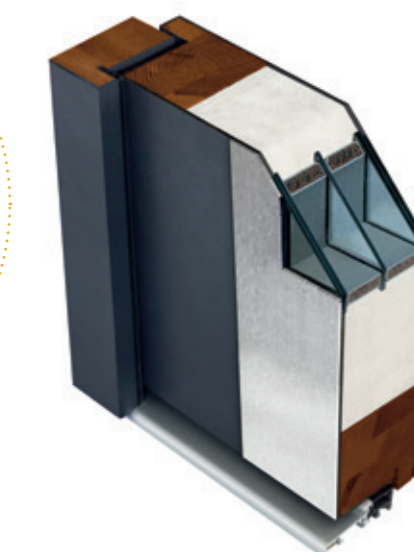
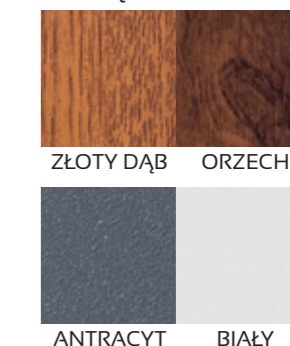

PRZEKRÓJ SKIRZYDŁA Z OŚCIEŻNICĄ ENERGO



ZAWIAS TRÓJDZIELNY



ZACZEP Z REGULACJĄ JĘZYKA

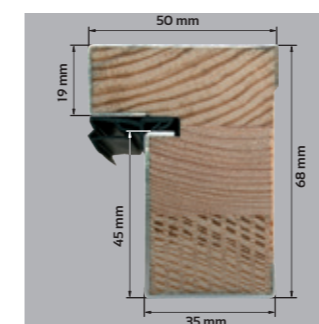

PRZEKRÓJ OŚCIEŻNICY ENERGO

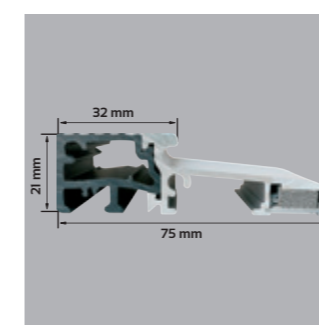

PRÓG ENERGO Z WKŁADKĄ TERMICZNĄ

WYPOSAŻENIE



ZAWIAS 3D



REGULACJA JĘZYKA

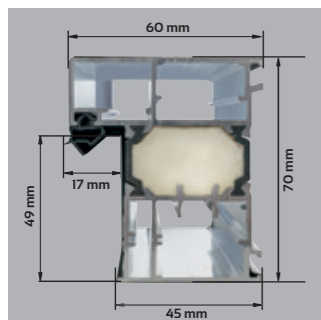

PRZEKRÓJ
OŚCIEŻNICY TERMO

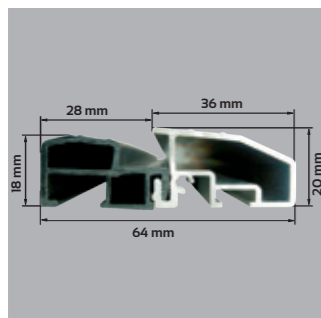

PRÓG ALUMINIOWY
Z WIKŁADKĄ
TERMICZNĄ



ZA DOPŁATĄ

POLECAMY OŚCIEŻNICA TERMO

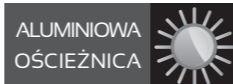

Ościeżnica aluminiowa TERMO 68 mm, wypełniona materiałem izolacyjnym, pokryta okleiną PVC w kolorze skrzydła, zawias 3D, próg termiczny.

DOPŁATA do ościeżnicy TERMO*
dla skrzydła 80N, 90 cm 899,00 NETTO
dla skrzydła 100 cm 1100,00 NETTO

*dopłatę należy doliczyć do cen z ośc. metalową



DOSTĘPNE KOLORY:



ZŁOTY DĄB ORZECH

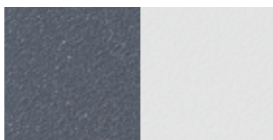

ANTRACYT BIAŁY



WINCHESTER CZARNY

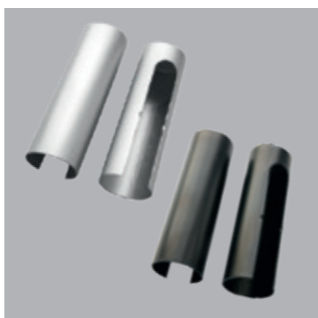

OSŁONKI
NA ZAWIASY

GRANDE 68

DRZWI JEDNOSKRZYDŁOWE TŁOCZONE
DRZWI O ZWIĘKSZONEJ ODPORNOŚCI NA WŁAMANIE RC2

CENY w katalogu obejmują skrzydło 80N i 90 cm

DOPŁATA do drzwi 100 cm: 250,00 NETTO
DOPŁATA do szyb: grafit, czarna, kłasy P4: 200,00 NETTO

MOŻLIWOŚĆ SKRÓTU 7 cm
CENA SKRÓTU 200,00 NETTO od 4,5 do 7 cm

DRZWI O ZWIĘKSZONEJ ODPORNOŚCI NA WŁAMANIE RC2 WEDŁUG NORMY PN-EN1627:2012 DOTYCZY DRZWI PEŁNYCH Z OŚCIEŻNICĄ METALOWĄ OTWIERANYCH NA ZEWNĄTRZ Z ZASTOSOWANIEM OKIUC (KŁAMKA, ROZETA, WIKŁADKA), PRZEZNACZONYCH DO DANEJ KLASY.

Przeszklenia w modelach:
SERPENTE REFLEX 68, VETRO REFLEX 68, MARCO REFLEX 68, ARCO REFLEX 68, ROMBO REFLEX 68 występują tylko w wersji REFLEX BRĄZOWY.



ZŁOTY DĄB ORZECH

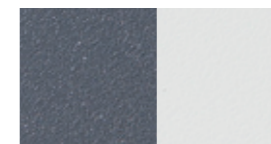

ANTRACYT BIAŁY



GRUBOŚĆ SKRZYDŁA 68 mm

SZEROKOŚĆ SKRZYDŁA 80N, 90, 100 cm

PLYTKO TŁOCZONE
GŁĘBOKO TŁOCZONE

CENA: DRZWI BEZ OKUĆ (ośc. metalowa) DRZWI Z OKUCIAMI (ośc. metalowa) DRZWI Z OKUCIAMI (ośc. energo) DRZWI Z OKUCIAMI (ośc. termo)

Model	Bez okuć (ośc. metalowa)	Z okuciami (ośc. metalowa)	Z okuciami (ośc. energo)	Z okuciami (ośc. termo)
WI16 PEŁNE 68	1895,00 NETTO	2169,00 NETTO	2758,00 NETTO	3068,00 NETTO
SERPENTE REFLEX 68	2475,00 NETTO	2749,00 NETTO	3338,00 NETTO	3648,00 NETTO
VETRO REFLEX 68	2525,00 NETTO	2799,00 NETTO	3388,00 NETTO	3698,00 NETTO
MARCO REFLEX 68	2525,00 NETTO	2799,00 NETTO	3388,00 NETTO	3698,00 NETTO
DARIO 68	2565,00 NETTO	2839,00 NETTO	3428,00 NETTO	3738,00 NETTO
DARIO NERO 68	2565,00 NETTO	2839,00 NETTO	3428,00 NETTO	3738,00 NETTO
DARIO UNO 68	2565,00 NETTO	2839,00 NETTO	3428,00 NETTO	3738,00 NETTO
RAFFAELLO 68	2565,00 NETTO	2839,00 NETTO	3428,00 NETTO	3738,00 NETTO
RAFFAELLO UNO 68	2565,00 NETTO	2839,00 NETTO	3428,00 NETTO	3738,00 NETTO
PAOLO 68	2575,00 NETTO	2849,00 NETTO	3438,00 NETTO	3748,00 NETTO

DO CEN NALEŻY DOLICZYĆ PODATEK VAT

GRANDE 68

DRZWI JEDNOSKRZYDŁOWE TŁOCZONE

DRZWI O ZWIĘKSZONEJ ODPORNOŚCI NA WŁAMANIE RC2

CENY w katalogu obejmują skrzydło 80N i 90 cm

DOPLATA do drzwi 100 cm: 250,00 NETTO

DOPLATA do szyb: grafit, czarna, klasy P4: 200,00 NETTO



MOŻLIWOŚCI SKRÓTU
7 cm

CENA SKRÓTU
200,00 NETTO
od 4,5 do 7 cm

OŚCIEŻNICA	OŚCIEŻNICA
TERMO	ENERGO
ALUMINIOWA OŚCIEŻNICA	CIĘPŁA OŚCIEŻNICA
POLECAMY	POLECAMY
DRZWI Z OŚCIEŻNICĄ TERMO OPRACOWANIE WYKONANE PRZEZ "CZYSZTE POWIETRZE"	DRZWI Z OŚCIEŻNICĄ ENERGO OPRACOWANIE WYKONANE PRZEZ "CZYSZTE POWIETRZE"

GRUBOŚĆ SKRZYDŁA 68 mm

SZEROKOŚĆ SKRZYDŁA
80N, 90, 100 cm
PŁYTKO TŁOCZONE
GŁĘBOKO TŁOCZONE

PAOLO NERO 68

■	2575,00	NETTO
■	2849,00	NETTO
■	3438,00	NETTO
■	3748,00	NETTO

PAOLO UNO 68

■	2575,00	NETTO
■	2849,00	NETTO
■	3438,00	NETTO
■	3748,00	NETTO

ANTONIO 68

■	2765,00	NETTO
■	3039,00	NETTO
■	3628,00	NETTO
■	3938,00	NETTO

CENA: ■ DRZWI BEZ OKUĆ (ośc. metalowa) ■ DRZWI Z OKUCIAMI (ośc. metalowa) ■ DRZWI Z OKUCIAMI (ośc. energo) ■ DRZWI Z OKUCIAMI (ośc. termo)



LEONARDO 68

■	2765,00	NETTO
■	3039,00	NETTO
■	3628,00	NETTO
■	3938,00	NETTO



LEONARDO DIP 68

■	2965,00	NETTO
■	3239,00	NETTO
■	3828,00	NETTO
■	4138,00	NETTO



FABIO 68

■	2765,00	NETTO
■	3039,00	NETTO
■	3628,00	NETTO
■	3938,00	NETTO



FABIO DIP 68

■	2965,00	NETTO
■	3239,00	NETTO
■	3828,00	NETTO
■	4138,00	NETTO



FABIO DIP NERO 68

■	2965,00	NETTO
■	3239,00	NETTO
■	3828,00	NETTO
■	4138,00	NETTO



MARIO 68

■	2945,00	NETTO
■	3219,00	NETTO
■	3808,00	NETTO
■	4118,00	NETTO



LORENZO NERO 68

■	2945,00	NETTO
■	3219,00	NETTO
■	3808,00	NETTO
■	4118,00	NETTO



LORENZO DIP 68

■	3145,00	NETTO
■	3419,00	NETTO
■	4008,00	NETTO
■	4318,00	NETTO



ENRICO 68

■	2945,00	NETTO
■	3219,00	NETTO
■	3808,00	NETTO
■	4118,00	NETTO



ENRICO DIP 68

■	3145,00	NETTO
■	3419,00	NETTO
■	4008,00	NETTO
■	4318,00	NETTO

GRANDE 68

DRZWI JEDNOSKRZYDŁOWE TŁOCZONE
DRZWI O ZWIĘKSZONEJ ODPORNOŚCI NA WŁAMANIE RC2

CENY w katalogu obejmują skrzydło 90 cm

MOŻLIWOŚĆ SKRÓTU 7 cm
CENA SKRÓTU 200,00 NETTO od 4,5 do 7 cm



ZŁOTY DĄB ORZECH

DRZWI O ZWIĘKSZONEJ ODPORNOŚCI NA WŁAMANIE RC2 WEDŁUG NORMY PN-EN1627:2012 DOTYCZY DRZWI PEŁNYCH Z OŚCIEŻNICĄ METALOWĄ OTWIERANYCH NA ZEWNĄTRZ Z ZASTOSOWANIEM OKUĆ (KLAMKA, ROZETA, WIKŁADKA), PRZEZNACZONYCH DO DANEJ KLASY.

OŚCIEŻNICA TERMO ALUMINIOWA OŚCIEŻNICA POLECAMY	OŚCIEŻNICA ENERGO CIEPŁA OŚCIEŻNICA POLECAMY
<small>DRZWI Z OŚCIEŻNICĄ TERMO SPRAWDZIŁY WYKONANIE PRÓB WYTRZYMAŁY WYKONANIE PRÓB „CZYSTE POWIETRZE”</small>	<small>DRZWI Z OŚCIEŻNICĄ ENERGO SPRAWDZIŁY WYKONANIE PRÓB WYTRZYMAŁY WYKONANIE PRÓB „CZYSTE POWIETRZE”</small>

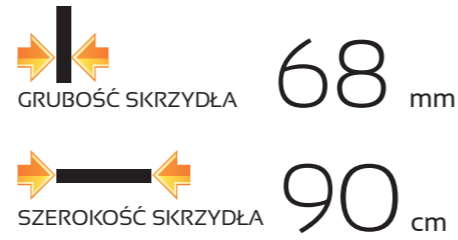

CENA: ■ DRZWI BEZ OKUĆ (ośc. metalowa) ■ DRZWI Z OKUCIAMI (ośc. metalowa) ■ DRZWI Z OKUCIAMI (ośc. energo) ■ DRZWI Z OKUCIAMI (ośc. termo)



W3 PEŁNE 68
■ 1895,00 NETTO ■ 2758,00 NETTO
■ 2169,00 NETTO ■ 3068,00 NETTO
RC2 2415,00 NETTO



W3 J 68
■ 2225,00 NETTO
■ 2499,00 NETTO
■ 3088,00 NETTO
■ 3398,00 NETTO



W3 L1 68
■ 2225,00 NETTO
■ 2499,00 NETTO
■ 3088,00 NETTO
■ 3398,00 NETTO



W3 L2 68
■ 2295,00 NETTO
■ 2569,00 NETTO
■ 3158,00 NETTO
■ 3468,00 NETTO

ROZMIAR: 90
GŁĘBOKO TŁOCZONE

GRANDE 68 PŁASKIE

DRZWI JEDNOSKRZYDŁOWE PŁASKIE
DRZWI O ZWIĘKSZONEJ ODPORNOŚCI NA WŁAMANIE RC2

CENY w katalogu obejmują skrzydło 80N i 90 cm

DOPLATA do szyb: grafit, czarna, klasy P4: 200,00 NETTO

MOŻLIWOŚĆ SKRÓTU 7 cm
CENA SKRÓTU 200,00 NETTO od 4,5 do 7 cm



ZŁOTY DĄB ORZECH WINCHESTER*

UWAGA! WZORY Z APLIKACJAMI GLASS BLACK I SPIEK POSIADAJĄ PRZERWY TECHNOLOGICZNE 1-2 CM OD KRAWĘDZI SKRZYDŁA, KTÓRE ZAPOBIEGAJĄ EWENTUALNYM USZKODZENIOM APLIKACJI POWSTAŁYM PODCZAS PRODUKCJI, TRANSPORTU, MONTAŻU, EKSPLOATACJI.

DRZWI O ZWIĘKSZONEJ ODPORNOŚCI NA WŁAMANIE RC2 WEDŁUG NORMY PN-EN1627:2012 DOTYCZY DRZWI PEŁNYCH Z OŚCIEŻNICĄ METALOWĄ OTWIERANYCH NA ZEWNĄTRZ Z ZASTOSOWANIEM OKUĆ (KLAMKA, ROZETA, WIKŁADKA), PRZEZNACZONYCH DO DANEJ KLASY.

PRZESZKLENIA w modelach: SERPENTE REFLEX PŁASKIE, MARCO REFLEX PŁASKIE, VETRO REFLEX PŁASKIE, ARCO REFLEX PŁASKIE, ROMBO REFLEX PŁASKIE występują tylko w wersji REFLEX BRĄZOWY



ANTRACYT BIAŁY

*WINCHESTER NIE WYSTĘPUJE W MODELACH Z RAMKĄ PVC.

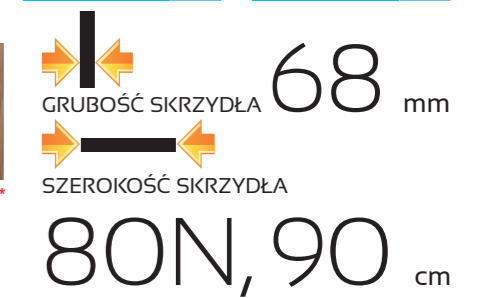

MODELE Z RAMKĄ INOX LUB NERO DO WYBORU

CENA: ■ DRZWI BEZ OKUĆ (ośc. metalowa) ■ DRZWI Z OKUCIAMI (ośc. metalowa) ■ DRZWI Z OKUCIAMI (ośc. energo) ■ DRZWI Z OKUCIAMI (ośc. termo)



PEŁNE PŁASKIE
■ 1895,00 NETTO
■ 2169,00 NETTO
■ 2758,00 NETTO
■ 3068,00 NETTO
RC2 2415,00 NETTO



SERPENTE REFLEX PŁASKIE
■ 2475,00 NETTO
■ 2749,00 NETTO
■ 3338,00 NETTO
■ 3648,00 NETTO



MARCO REFLEX PŁASKIE
■ 2525,00 NETTO
■ 2799,00 NETTO
■ 3388,00 NETTO
■ 3698,00 NETTO



VETRO REFLEX PŁASKIE
■ 2525,00 NETTO
■ 2799,00 NETTO
■ 3388,00 NETTO
■ 3698,00 NETTO

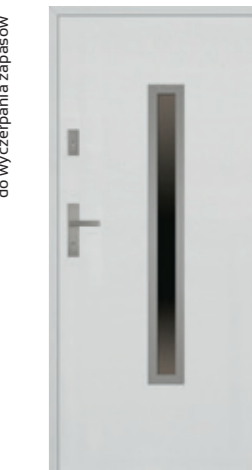

DARIO PŁASKIE
■ 2565,00 NETTO
■ 2839,00 NETTO
■ 3428,00 NETTO
■ 3738,00 NETTO



DARIO UNO PŁASKIE
■ 2565,00 NETTO
■ 2839,00 NETTO
■ 3428,00 NETTO
■ 3738,00 NETTO



PAOLO PŁASKIE
■ 2565,00 NETTO
■ 2839,00 NETTO
■ 3428,00 NETTO
■ 3738,00 NETTO



PAOLO UNO PŁASKIE
■ 2565,00 NETTO
■ 2839,00 NETTO
■ 3428,00 NETTO
■ 3738,00 NETTO



FABIO PŁASKIE
■ 2765,00 NETTO
■ 3039,00 NETTO
■ 3628,00 NETTO
■ 3938,00 NETTO



FABIO UNO PŁASKIE
■ 2765,00 NETTO
■ 3039,00 NETTO
■ 3628,00 NETTO
■ 3938,00 NETTO

GRANDE 68 PŁASKIE

DRZWI JEDNOSKRZYDŁOWE PŁASKIE

DRZWI O ZWIĘKSZONEJ ODPORNOŚCI NA WŁAMANIE RC2

CENY w katalogu obejmują skrzydło 80N i 90 cm

DOPLATA do szyb: grafit, czarna, łasy P4: 200,00 NETTO



MOŻLIWOŚCI SKRÓTU
7 cm

CENA SKRÓTU
200,00 NETTO
od 4,5 do 7 cm

OŚCIEŻNICA	OŚCIEŻNICA
TERMO	ENERGO
ALUMINIOWA OŚCIEŻNICA	CIĘPŁA OŚCIEŻNICA
POLECAMY	POLECAMY
DRZWI Z OŚCIEŻNICĄ TERMO OPRACOWANIE PRZEKŁADKI "CZYSZTE POWIETRZE"	DRZWI Z OŚCIEŻNICĄ ENERGO OPRACOWANIE PRZEKŁADKI "CZYSZTE POWIETRZE"



MODELE Z RAMKĄ INOX LUB NERO DO WYBORU



FABIO DIP NERO PŁASKIE

■	2965,00	NETTO
■	3239,00	NETTO
■	3828,00	NETTO
■	4138,00	NETTO

RAFFAELLO PŁASKIE

■	2565,00	NETTO
■	2839,00	NETTO
■	3428,00	NETTO
■	3738,00	NETTO

RAFFAELLO UNO PŁASKIE

■	2565,00	NETTO
■	2839,00	NETTO
■	3428,00	NETTO
■	3738,00	NETTO

CENA: ■ DRZWI BEZ OKUĆ (ośc. metalowa) ■ DRZWI Z OKUCIAMI (ośc. metalowa) ■ DRZWI Z OKUCIAMI (ośc. energo) ■ DRZWI Z OKUCIAMI (ośc. termo)



ANTONIO PŁASKIE

■	2765,00	NETTO
■	3039,00	NETTO
■	3628,00	NETTO
■	3938,00	NETTO



ARCO REFLEX PŁASKIE

■	2815,00	NETTO
■	3089,00	NETTO
■	3678,00	NETTO
■	3988,00	NETTO



VALENTINO PŁASKIE

■	2825,00	NETTO
■	3099,00	NETTO
■	3688,00	NETTO
■	3998,00	NETTO



VALENTINO UNO PŁASKIE

■	2825,00	NETTO
■	3099,00	NETTO
■	3688,00	NETTO
■	3998,00	NETTO



SERGIO PŁASKIE

■	2825,00	NETTO
■	3099,00	NETTO
■	3688,00	NETTO
■	3998,00	NETTO



SERGIO DIP PŁASKIE

■	3025,00	NETTO
■	3299,00	NETTO
■	3888,00	NETTO
■	4198,00	NETTO



SERGIO UNO PŁASKIE

■	2825,00	NETTO
■	3099,00	NETTO
■	3688,00	NETTO
■	3998,00	NETTO



ROMBO REFLEX PŁASKIE

■	2825,00	NETTO
■	3099,00	NETTO
■	3688,00	NETTO
■	3998,00	NETTO



MATTEO PŁASKIE

■	2825,00	NETTO
■	3099,00	NETTO
■	3688,00	NETTO
■	3998,00	NETTO



MATTEO NERO PŁASKIE

■	2825,00	NETTO
■	3099,00	NETTO
■	3688,00	NETTO
■	3998,00	NETTO



MATTEO UNO PŁASKIE

■	2825,00	NETTO
■	3099,00	NETTO
■	3688,00	NETTO
■	3998,00	NETTO



IVO PŁASKIE

■	2825,00	NETTO
■	3099,00	NETTO
■	3688,00	NETTO
■	3998,00	NETTO



IVO UNO PŁASKIE

■	2825,00	NETTO
■	3099,00	NETTO
■	3688,00	NETTO
■	3998,00	NETTO



ALFREDO PŁASKIE

■	2825,00	NETTO
■	3099,00	NETTO
■	3688,00	NETTO
■	3998,00	NETTO



ALFREDO NERO PŁASKIE

■	2825,00	NETTO
■	3099,00	NETTO
■	3688,00	NETTO
■	3998,00	NETTO



ANTONIO PŁASKIE

■	2765,00	NETTO
■	3039,00	NETTO
■	3628,00	NETTO
■	3938,00	NETTO



ARCO REFLEX PŁASKIE

■	2815,00	NETTO
■	3089,00	NETTO
■	3678,00	NETTO
■	3988,00	NETTO



VALENTINO PŁASKIE

■	2825,00	NETTO
■	3099,00	NETTO
■	3688,00	NETTO
■	3998,00	NETTO



VALENTINO UNO PŁASKIE

■	2825,00	NETTO
■	3099,00	NETTO
■	3688,00	NETTO
■	3998,00	NETTO



SERGIO PŁASKIE

■	2825,00	NETTO
■	3099,00	NETTO
■	3688,00	NETTO
■	3998,00	NETTO



MARCELLO PŁASKIE

■	2825,00	NETTO
■	3099,00	NETTO
■	3688,00	NETTO
■	3998,00	NETTO



MARCELLO UNO NERO PŁASKIE

■	2825,00	NETTO
■	3099,00	NETTO
■	3688,00	NETTO
■	3998,00	NETTO



DIEGO PŁASKIE

■	2825,00	NETTO
■	3099,00	NETTO
■	3688,00	NETTO
■	3998,00	NETTO



DIEGO NERO PŁASKIE

■	2825,00	NETTO
■	3099,00	NETTO
■	3688,00	NETTO
■	3998,00	NETTO



DIEGO DIP PŁASKIE

■	3025,00	NETTO
■	3299,00	NETTO
■	3888,00	NETTO
■	4198,00	NETTO



występuje tylko w rozmiarze 90 cm

LUCIANO NERO PŁASKIE

■	2825,00	NETTO
■	3099,00	NETTO
■	3688,00	NETTO
■	3998,00	NETTO



występuje tylko w rozmiarze 90 cm

LUCIANO UNO NERO PŁASKIE

■	2825,00	NETTO
■	3099,00	NETTO
■	3688,00	NETTO
■	3998,00	NETTO



MARIO PŁASKIE

■	2825,00	NETTO
■	3099,00	NETTO
■	3688,00	NETTO
■	3998,00	NETTO



RINO PŁASKIE

■	2825,00	NETTO
■	3099,00	NETTO
■	3688,00	NETTO
■	3998,00	NETTO



ANGELO PŁASKIE

■	2825,00	NETTO
■	3099,00	NETTO
■	3688,00	NETTO
■	3998,00	NETTO



CARLO NERO PŁASKIE

■	3085,00	NETTO
■	3359,00	NETTO
■	3948,00	NETTO
■	4258,00	NETTO



FABIO STEP DIP PŁASKIE

■	3025,00	NETTO
■	3299,00	NETTO
■	3888,00	NETTO
■	4198,00	NETTO

brak możliwości skrótów / występuje tylko w rozmiarze 90 cm



FABIO STEP LW PŁASKIE

■	3025,00	NETTO
■	3299,00	NETTO
■	3888,00	NETTO
■	4198,00	NETTO

brak możliwości skrótów / wyst. tylko w rozm. 90 cm



FRANCESCO STEP DIP PŁASKIE

■	3550,00	NETTO
■	3824,00	NETTO
■	4413,00	NETTO
■	4723,00	NETTO

występuje tylko w rozmiarze 90 cm



FRANCESCO STEP LW PŁASKIE

■	3550,00	NETTO
■	3824,00	NETTO
■	4413,00	NETTO
■	4723,00	NETTO

występuje tylko w rozmiarze 90 cm



ARMANDO PŁASKIE

■	2825,00	NETTO
■	3099,00	NETTO
■	3688,00	NETTO
■	3998,00	NETTO



LEONARDO PŁASKIE

■	2825,00	NETTO
■	3099,00	NETTO
■	3688,00	NETTO
■	3998,00	NETTO



LEONARDO DIP PŁASKIE

■	3025,00	NETTO
■	3299,00	NETTO
■	3888,00	NETTO
■	4198,00	NETTO



LORENZO PLUS PŁASKIE

■	2855,00	NETTO
■	3129,00	NETTO
■	3718,00	NETTO
■	4028,00	NETTO

występuje tylko w rozmiarze 90 cm



LORENZO PLUS DIP PŁASKIE

■	3055,00	NETTO
■	3329,00	NETTO
■	3918,00	NETTO
■	4228,00	NETTO

występuje tylko w rozmiarze 90 cm

Aplikacje 8-14 do wyboru w wersji GLASS BLACK bądź SPIEK (NERO/TAN).

APLIKACJE GLASS BLACK
wykonane są z czarnego szkła lacobel o grubości 4 mm.

APLIKACJE SPIEK
wykonane są z naturalnego kamienia na podkładzie z włókna szklanego o grubości 1,5 do 2 mm (patrz str. 56).

APLIKACJE GLASS BLACK i SPIEK W TEJ SAMEJ CENIE.



APLIKACJA 8 PŁASKIE

■	2195,00	NETTO
■	2469,00	NETTO
■	3058,00	NETTO
■	3368,00	NETTO

Aplikacja GLASS BLACK / brak możliwości skrótów



APLIKACJA 9 PŁASKIE

■	2195,00	NETTO
■	2469,00	NETTO
■	3058,00	NETTO
■	3368,00	NETTO

Aplikacja GLASS BLACK / brak możliwości skrótów



APLIKACJA 10 PŁASKIE

■	2195,00	NETTO
■	2469,00	NETTO
■	3058,00	NETTO
■	3368,00	NETTO

Aplikacja GLASS BLACK / brak możliwości skrótów



APLIKACJA 11 PŁASKIE

■	2195,00	NETTO
■	2469,00	NETTO
■	3058,00	NETTO
■	3368,00	NETTO

Aplikacja SPIEK TAN / brak możliwości skrótów

CENA: ■ DRZWI BEZ OKUĆ (ośc. metalowa) ■ DRZWI Z OKUCIAMI (ośc. metalowa) ■ DRZWI Z OKUCIAMI (ośc. energo) ■ DRZWI Z OKUCIAMI (ośc. termo)



brak możliwości skrótów / występuje tylko w rozmiarze 90 cm

ENRICO PLUS PŁASKIE

■	2855,00	NETTO
■	3129,00	NETTO
■	3718,00	NETTO
■	4028,00	NETTO



brak możliwości skrótów / występuje tylko w rozmiarze 90 cm

ENRICO PLUS DIP PŁASKIE

■	3055,00	NETTO
■	3329,00	NETTO
■	3918,00	NETTO
■	4228,00	NETTO



RICARDO PŁASKIE

■	2885,00	NETTO
■	3159,00	NETTO
■	3748,00	NETTO
■	4058,00	NETTO



RICARDO DIP PŁASKIE

■	3085,00	NETTO
■	3359,00	NETTO
■	3948,00	NETTO
■	4258,00	NETTO



AUGUSTO UNO PŁASKIE

■	2955,00	NETTO
■	3229,00	NETTO
■	3818,00	NETTO
■	4128,00	NETTO

brak możliwości skrótów / występuje tylko w rozmiarze 90 cm



APLIKACJA 12 PŁASKIE

■	2195,00	NETTO
■	2469,00	NETTO
■	3058,00	NETTO
■	3368,00	NETTO

Aplikacja SPIEK NERO / brak możliwości skrótów



APLIKACJA 12 PŁASKIE

■	2195,00	NETTO
■	2469,00	NETTO
■	3058,00	NETTO
■	3368,00	NETTO

Aplikacja SPIEK TAN / brak możliwości skrótów



APLIKACJA 13 PŁASKIE

■	2195,00	NETTO
■	2469,00	NETTO
■	3058,00	NETTO
■	3368,00	NETTO

Aplikacja GLASS BLACK / brak możliwości skrótów

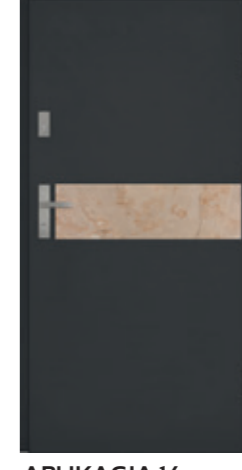

APLIKACJA 14 PŁASKIE

■	2195,00	NETTO
■	2469,00	NETTO
■	3058,00	NETTO
■	3368,00	NETTO

Aplikacja SPIEK TAN



APLIKACJA 14 PŁASKIE

■	2195,00	NETTO
■	2469,00	NETTO
■	3058,00	NETTO
■	3368,00	NETTO

Aplikacja SPIEK TAN

CENA OBEJMUJE APLIKACJE PO JEDNEJ STRONIE DRZWI (dopłata do aplikacji po drugiej stronie drzwi: 300,00 NETTO)

DRZWI 56 mm

KOLEKCJE: MODERN, CLASSICO, J-TYTANIUM,
J-PLATINIUM, JW3, JW4, LAKIEROWANE

MISTRZOWSKA
JAKOŚĆ

setto



MODEL: MATTEO UNO CLASSICO



MODERN

DRZWI
JEDNOSKRZYDŁOWE
TŁOCZONE

GRUBOŚĆ SKRZYDŁA

56 mm

SZEROKOŚĆ SKRZYDŁA

90 cm



CLASSICO

DRZWI
JEDNOSKRZYDŁOWE
PŁASKIE

GRUBOŚĆ SKRZYDŁA

56 mm

SZEROKOŚĆ SKRZYDŁA

80 cm, 90 cm, 100 cm



J-TYTANIUM

DRZWI
JEDNOSKRZYDŁOWE
TŁOCZONE

GRUBOŚĆ SKRZYDŁA

56 mm

SZEROKOŚĆ SKRZYDŁA

80 cm, 90 cm, 100 cm



J-PLATINIUM

DRZWI
JEDNOSKRZYDŁOWE
TŁOCZONE

GRUBOŚĆ SKRZYDŁA

56 mm

SZEROKOŚĆ SKRZYDŁA

80 cm, 90 cm, 100 cm



JW3

DRZWI
JEDNOSKRZYDŁOWE
TŁOCZONE

GRUBOŚĆ SKRZYDŁA

56 mm

SZEROKOŚĆ SKRZYDŁA

80 cm, 90 cm, 100 cm
do wyczerpania zapasów



JW4

DRZWI
JEDNOSKRZYDŁOWE
GŁĘBOKO TŁOCZONE

GRUBOŚĆ SKRZYDŁA

56 mm

SZEROKOŚĆ SKRZYDŁA

90 cm



LAKIEROWANE

DRZWI
JEDNOSKRZYDŁOWE
PŁASKIE

GRUBOŚĆ SKRZYDŁA

56 mm

SZEROKOŚĆ SKRZYDŁA

80 cm, 90 cm



MODERN, CLASSICO, J-TYTANIUM, J-PLATINIUM, JW3, JW4

INFORMACJE TECHNICZNE

MODERN, CLASSICO, J-TYTANIUM, J-PLATINIUM, JW3, JW4 (56 mm)

DANE TECHNICZNE SKRZYDŁA DRZWIOWEGO

SKRZYDŁO	waga skrzydła pełnego w kg dla 80, 90 cm	20,22 - 25,28
	grubość w mm	56 ± 1
	wypełnienie	styropian
	grubość blachy w mm	0,5 - 0,7
	rodzaj powłoki	drewnopodobne
	bolce przeciwwyważeniowe	3
	przyłga (felc)	3-stronna
	grubość przyłgi w mm	19
	grubość wręgi w mm	36
	wsp. przenikalności cieplnej (z ościeżnicą metalową)	pełne U=1,5 W/(m ² ·K) przeszklone U=1,6 W/(m ² ·K)
ZAWIASY	rodzaj	trójdzielny
	powłoka	ocynk biały
	kłasa	7
	ilość	3
ZAMKI	podstawowy 3-bolcowy	na wkładkę patentową
	dodatkowy 3-bolcowy	na wkładkę patentową

MODERN, CLASSICO, J-TYTANIUM, J-PLATINIUM, JW3, JW4 (56 mm)

Rozmiar	Szerokość otworu w świetle ościeżnicy (cm)	Wysokość otworu w świetle ościeżnicy (cm)	Szerokość drzwi z ościeżnicą (cm)	Wysokość drzwi z ościeżnicą (cm)	Szerokość otworu w murze (cm)	Wysokość otworu w murze (cm)
wymiary dla ościeżnicy metalowej ENERGO						
80	79,5	199	89,5	206	91,5	207
90	90	200	100	207	102	208
100	100	200	110	207	112	208
wymiary dla ościeżnicy SOLIDO						
80	79,9	200	89,9	206,7	91	208
90	90,5	200,8	100,5	207,5	102,5	208,5
100	100,5	200,8	110,5	207,5	112,5	208,5

KONSTRUKCJA DRZWI

Skrzydło pełne lub przeszklone Modern, Classico, J-Tytanium, J-Platinum, JW3, JW4 wykonane jest w wersji przylgowej o grubości 56 mm ± 1 mm. Zewnętrzną powierzchnię wykonano z najwyższej jakości blachy cynkowanej ogniowo pokrytej folią PVC w kolorach: złoty dąb, mahoń, orzech, wenge, biały i antracyt. Powierzchnia dodatkowo zabezpieczona jest folią ochronną, którą należy zdjąć niezwłocznie po montażu drzwi. Wypełnienie termoizolacyjne stanowi polistyren ekspandowany. W skrzydle zamontowano wzmocnienia w miejscu osadzenia zawiasów i zamków. Standardowo drzwi wyposażone są w dwa zamki trójbolcowe na wkładkę patentową w rozmiarze 30/50. Skrzydło wyposażone jest w uszczelkę i trzy bolce przeciwwyważeniowe. Istnieje możliwość skracania drzwi od 2,5 cm do 7 cm (tylko drzwi jednoskrzydłowe, w zależności od modelu). Ościeżnica drzwi wykonana jest z kształtowników stalowych

ocynkowanych, pokryta laminatem drewnopodobnym w wersji składanej. Dostępna również ościeżnica aluminiowa SOLIDO bądź drewniano-metalowa ENERGO, oklejona okleiną PVC w kolorze skrzydła: złoty dąb, orzech, antracyt i biały. Wysokiej jakości wcisłana uszczelka zapewnia szczelność i cichą pracę drzwi. Skrzydła posiadają 3 zawiasy trójdzielne używane w drzwiach antywłamaniowych. Drzwi są przeznaczone do montażu w pomieszczeniach mieszkalnych, użyteczności publicznej i pomieszczeniach przemysłowych jako zewnętrzne lub wewnętrzne. Drzwi są odporne na zniekształcenia, warunki pogodowe, mają wzmocnioną konstrukcję stalową, oraz zwiększoną odporność na wilgoć.

PRZESZKLENIA

Przeszklenia ozdobne z ramkami ze stali nierdzewnej INOX, struktura szczotkowana.

GRUBOŚĆ SKRZYDŁA **56 mm**

SZEROKOŚĆ SKRZYDŁA w zależności od wybranej kolekcji:

80 cm
90, 100 cm

27 dB
IZOLACYJNOŚĆ
AKUSTYCZNA

1,4 W/(m²·K)
WSPÓŁCZYNNIK
CIEPŁA

UWAGA

Współczynnik izolacyjności akustycznej i przenikalności cieplnej dotyczy drzwi pełnych w pakiecie z ościeżnicą drewniano - metalową (tzw. ciepłą - ENERGO).

MOŻLIWOŚĆ
SKRÓTU
7 cm

CENA SKRÓTU

200,00 NETTO
od 2,5 do 7 cm

Charakteryzują się brakiem łączenia elementów w narożnikach, oraz brakiem zaślepek montażowych od strony wewnętrznej. Szyby MLECZNE, LUSTRZANE, TYPU REFLEX O ODCIENIU BRĄZOWYM, na specjalne zamówienie szyby PRZEZROCZYSTE, typu "LUSTRO WENECKIE" **nowość**, GRAFITOWE, CZARNE (za dopłatą) i w opcji dodatkowej szyba klasy bezpieczeństwa P4 (za dodatkową opłatą dla każdego rodzaju przeszklenia). Przeszklenia Ceramic w szybach DIP wykonane w technologii ceramicznego druku cyfrowego utwardzane w procesie hartowania, zespolone w pakiecie ze szkłem przeciwslonecznym (refleksyjnym).

Ramki INOX należy konserwować co pół roku specjalistycznym preparatem do czyszczenia i konserwacji stali nierdzewnej.

WYPOSAŻENIE

1,5 W/(m²·K)
WSPÓŁCZYNNIK
CIEPŁA (pełne)

1,6 W/(m²·K)
WSPÓŁCZYNNIK
CIEPŁA (przeszklone)

STANDARDOWE

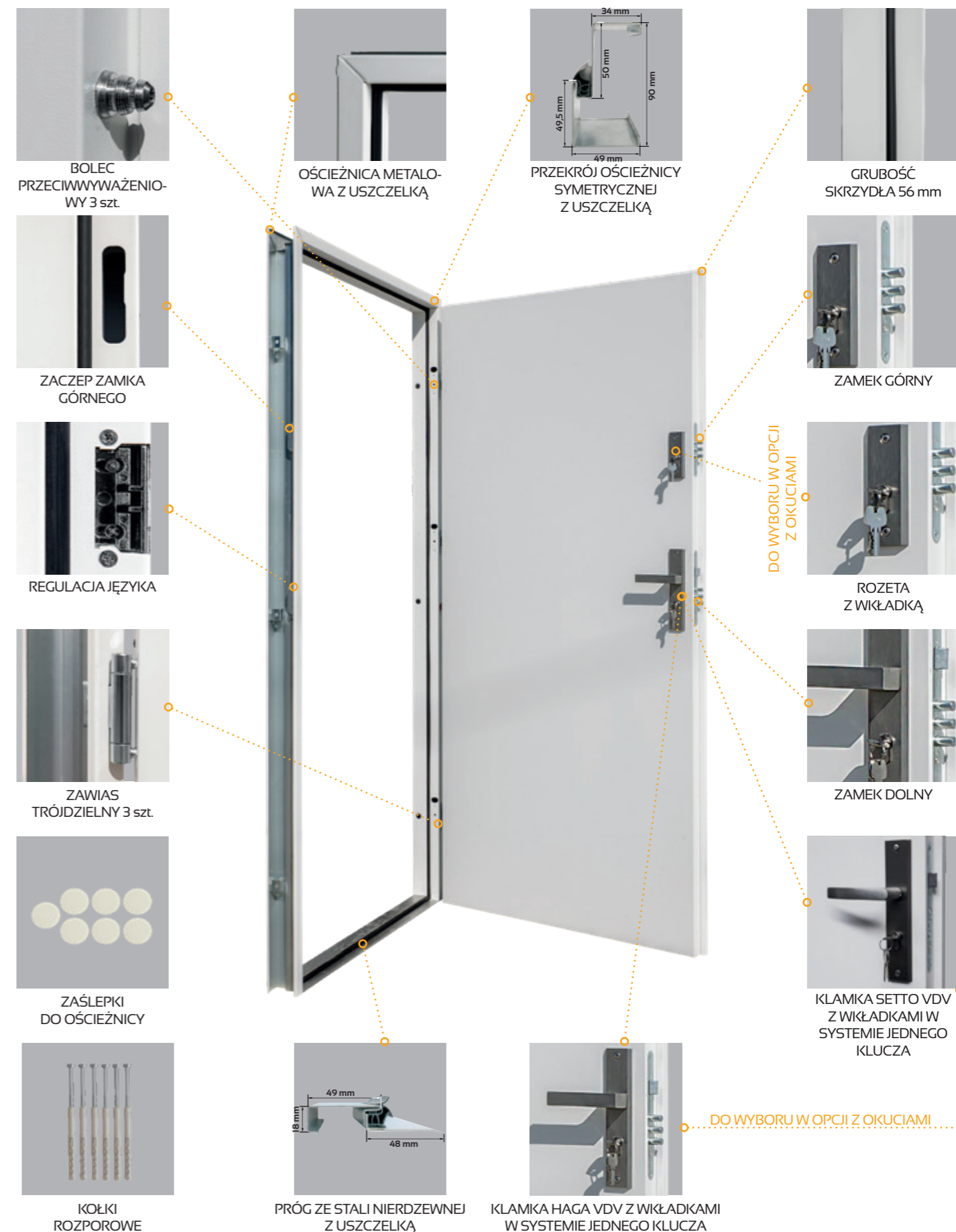

WYPOSAŻENIE

1,4 W/(m²·K)
WSPÓŁCZYNNIK
CIEPŁA (pełne)



1,5 W/(m²·K)
WSPÓŁCZYNNIK
CIEPŁA (przeszlone)



ZA DOPŁATĄ



ZAWIAS
TRÓJDZIELNY



REGULACJA JĘZYKA

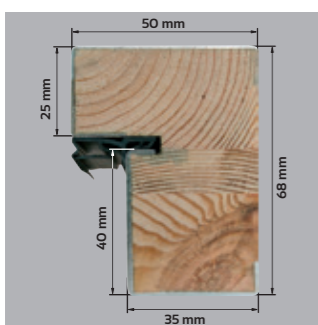

PRZEKRÓJ
OŚCIEŻNICY ENERGO

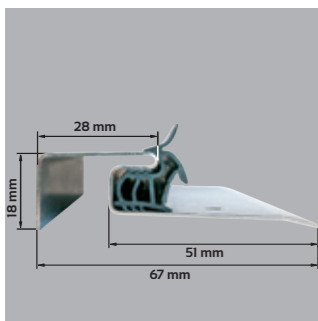

PRÓG ZE STALI
NIERDZEWNEJ



POLECAMY OŚCIEŻNICA ENERGO



Ościeżnica drewniano-metalowa ENERGO 56 mm wykonana jest z drewna klejonego sosnowego, pokryta kształtownikiem metalowym oklejonym okleiną PVC w kolorze skrzydła, zawias trójdzielny, próg ze stali nierdzewnej.

DOPŁATA do ościeżnicy ENERGO*
dla skrzydła 80, 90 cm
519,00 NETTO
dla skrzydła 100 cm
719,00 NETTO

*dopłatę należy doliczyć do cen z ośc. metalową

DOSTĘPNE KOLORY:



ZŁOTY DĄB ORZECH



ANTRACYT BIAŁY

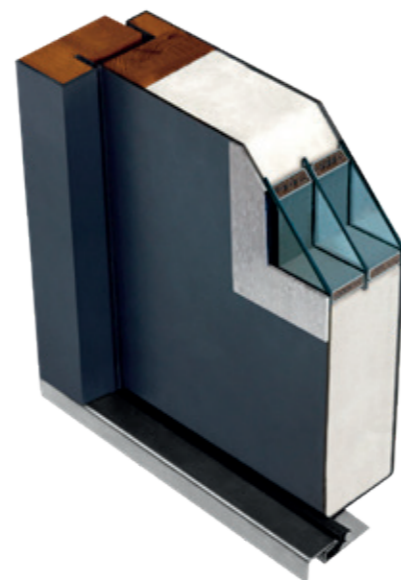

PRZEKRÓJ SKRZYDŁA
Z OŚCIEŻNICĄ ENERGO

WYPOSAŻENIE

1,3 W/(m²·K)
WSPÓŁCZYNNIK
CIEPŁA (przeszlone)



1,4 W/(m²·K)
WSPÓŁCZYNNIK
CIEPŁA (przeszlone)



ZA DOPŁATĄ



ZAWIAS
TRÓJDZIELNY



REGULACJA JĘZYKA

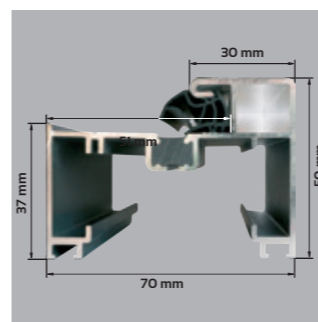

PRZEKRÓJ
OŚCIEŻNICY SOLIDO

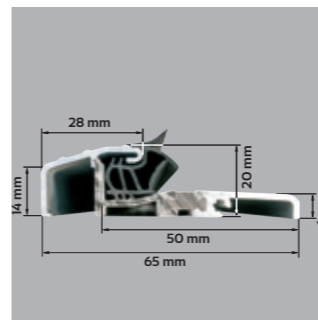

PRÓG ALUMINIOWY
Z WKŁADKĄ
TERMICZNĄ



POLECAMY OŚCIEŻNICA SOLIDO



Ościeżnica aluminiowa SOLIDO 56 mm wykonana jest z kształtownika aluminiowego pokrytego folią PVC w kolorze skrzydła, zawias trójdzielny, próg aluminiowy z wkładką termiczną.

DOPŁATA do ościeżnicy SOLIDO*
dla skrzydła 80, 90 cm
650,00 NETTO
dla skrzydła 100 cm
850,00 NETTO

*dopłatę należy doliczyć do cen z ośc. metalową

DOSTĘPNE KOLORY:



ZŁOTY DĄB ORZECH

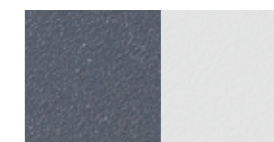

ANTRACYT BIAŁY

MODERN

DRZWI JEDNOSKRZYDŁOWE TŁOCZONE

CENY w katalogu obejmują skrzydło 90 cm

DOPLATA do szyb: grafit, czarna, klasy P4: 200,00 NETTO

MOŻLIWOŚCI SKRÓTU 7 cm
CENA SKRÓTU 200,00 NETTO od 2,5 do 7 cm



ZŁOTY DĄB ORZECH



ANTRACYT BIAŁY

OŚCIEŻNICA SOLIDO
ALUMINIOWA OŚCIEŻNICA
POLECAMY

OŚCIEŻNICA ENERGO
CIEPŁA OŚCIEŻNICA
POLECAMY

GRUBOŚĆ SKRZYDŁA 56 mm

SZEROKOŚĆ SKRZYDŁA 90 cm

MODELE Z RAMKĄ INOX LUB NERO DO WYBORU

CENA: ■ DRZWI BEZ OKUĆ (ośc. metalowa) ■ DRZWI Z OKUCIAMI (ośc. metalowa) ■ DRZWI Z OKUCIAMI (ośc. energo) ■ DRZWI Z OKUCIAMI (ośc. solido)



PEŁNE MODERN
■ 1665,00 NETTO
■ 1939,00 NETTO
■ 2458,00 NETTO
■ 2589,00 NETTO



DARIO MODERN
■ 2335,00 NETTO
■ 2609,00 NETTO
■ 3128,00 NETTO
■ 3259,00 NETTO



DARIO UNO MODERN
■ 2335,00 NETTO
■ 2609,00 NETTO
■ 3128,00 NETTO
■ 3259,00 NETTO



PAOLO MODERN
■ 2335,00 NETTO
■ 2609,00 NETTO
■ 3128,00 NETTO
■ 3259,00 NETTO



PAOLO UNO MODERN
■ 2335,00 NETTO
■ 2609,00 NETTO
■ 3128,00 NETTO
■ 3259,00 NETTO



RAFFAELLO MODERN
■ 2335,00 NETTO
■ 2609,00 NETTO
■ 3128,00 NETTO
■ 3259,00 NETTO



RAFFAELLO UNO MODERN
■ 2335,00 NETTO
■ 2609,00 NETTO
■ 3128,00 NETTO
■ 3259,00 NETTO



FABIO MODERN
■ 2505,00 NETTO
■ 2779,00 NETTO
■ 3298,00 NETTO
■ 3429,00 NETTO



FABIO UNO MODERN
■ 2505,00 NETTO
■ 2779,00 NETTO
■ 3298,00 NETTO
■ 3429,00 NETTO



CARLO UNO MODERN
■ 2535,00 NETTO
■ 2809,00 NETTO
■ 3328,00 NETTO
■ 3459,00 NETTO



CARLO DUE MODERN
■ 2535,00 NETTO
■ 2809,00 NETTO
■ 3328,00 NETTO
■ 3459,00 NETTO



DIEGO MODERN
■ 2535,00 NETTO
■ 2809,00 NETTO
■ 3328,00 NETTO
■ 3459,00 NETTO



ANGELO 4 MODERN
■ 2541,00 NETTO
■ 2815,00 NETTO
■ 3334,00 NETTO
■ 3465,00 NETTO



ANGELO 4 DUE MODERN
■ 2541,00 NETTO
■ 2815,00 NETTO
■ 3334,00 NETTO
■ 3465,00 NETTO



ARMANDO 4 MODERN
■ 2541,00 NETTO
■ 2815,00 NETTO
■ 3334,00 NETTO
■ 3465,00 NETTO



ARMANDO 4 DUE MODERN
■ 2541,00 NETTO
■ 2815,00 NETTO
■ 3334,00 NETTO
■ 3465,00 NETTO



IVO MODERN
■ 2635,00 NETTO
■ 2909,00 NETTO
■ 3428,00 NETTO
■ 3559,00 NETTO



IVO UNO MODERN
■ 2635,00 NETTO
■ 2909,00 NETTO
■ 3428,00 NETTO
■ 3559,00 NETTO



MARCELLO MODERN
■ 2635,00 NETTO
■ 2909,00 NETTO
■ 3428,00 NETTO
■ 3559,00 NETTO



MARCELLO UNO MODERN
■ 2635,00 NETTO
■ 2909,00 NETTO
■ 3428,00 NETTO
■ 3559,00 NETTO

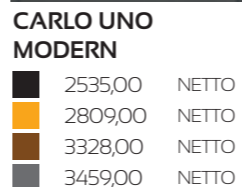
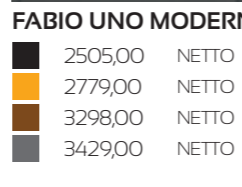
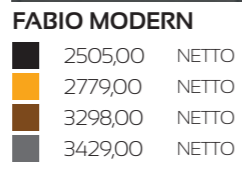
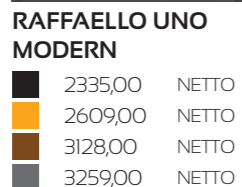
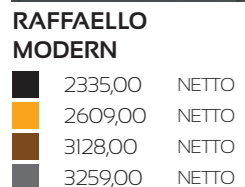

MATTEO MODERN
■ 2635,00 NETTO
■ 2909,00 NETTO
■ 3428,00 NETTO
■ 3559,00 NETTO



MATTEO UNO MODERN
■ 2635,00 NETTO
■ 2909,00 NETTO
■ 3428,00 NETTO
■ 3559,00 NETTO



APLIKACJA 5 MODERN
■ 1915,00 NETTO
■ 2189,00 NETTO
■ 2708,00 NETTO
■ 2839,00 NETTO



APLIKACJA 6 MODERN
■ 1915,00 NETTO
■ 2189,00 NETTO
■ 2708,00 NETTO
■ 2839,00 NETTO



APLIKACJA 7 MODERN
■ 1915,00 NETTO
■ 2189,00 NETTO
■ 2708,00 NETTO
■ 2839,00 NETTO

CENA OBEJMUJE APL. PO JEDNEJ STR. DRZWI (dopłata do apl. po drugiej str. drzwi: 250,00 NETTO)

CLASSICO

DRZWI JEDNOSKRZYDŁOWE PŁASKIE

CENY w katalogu obejmują skrzydło 80 i 90 cm

DOPLATA do drzwi 100 cm: 150,00 NETTO

DOPLATA do szyb: grafit, czarna, klasy P4: 200,00 NETTO

MOŻLIWOŚCI SKRÓTU 7 cm

CENA SKRÓTU 200,00 NETTO od 2,5 do 7 cm



OŚCIEŻNICA SOLIDO ALUMINIOWA OŚCIEŻNICA POLECAMY
OŚCIEŻNICA ENERGO CIEPŁA OŚCIEŻNICA POLECAMY

GRUBOŚĆ SKRZYDŁA 56 mm
SZEROKOŚĆ SKRZYDŁA 80, 90, 100 cm

MODELE Z RAMKĄ INOX LUB NERO DO WYBORU

CENA: DRZWI BEZ OKUĆ (ość. metalowa) DRZWI Z OKUCIAMI (ość. metalowa) DRZWI Z OKUCIAMI (ość. energo) DRZWI Z OKUCIAMI (ość. solido)



PEŁNE CLASSICO
1555,00 NETTO
1829,00 NETTO
2348,00 NETTO
2479,00 NETTO



MARCO REFLEX CLASSICO
2115,00 NETTO
2389,00 NETTO
2908,00 NETTO
3039,00 NETTO



LACRIMA REFLEX CLASSICO
2115,00 NETTO
2389,00 NETTO
2908,00 NETTO
3039,00 NETTO



SERPENTE REFLEX CLASSICO
2115,00 NETTO
2389,00 NETTO
2908,00 NETTO
3039,00 NETTO

ROZMIAR: 100
NIE WYSTĘPUJE
W KOLORZE WENGE
I MAHOŃ

Przeszklenia w modelach:
MARCO REFLEX CLASSICO,
LACRIMA REFLEX CLASSICO,
ROMBO REFLEX CLASSICO,
SERPENTE REFLEX CLASSICO,
ARCO REFLEX CLASSICO,
VETRO REFLEX CLASSICO
występują w wersji REFLEX
BRĄZOWY.



RAFFAELLO CLASSICO
2175,00 NETTO
2449,00 NETTO
2968,00 NETTO
3099,00 NETTO



RAFFAELLO UNO CLASSICO
2175,00 NETTO
2449,00 NETTO
2968,00 NETTO
3099,00 NETTO



ARCO REFLEX CLASSICO
2429,00 NETTO
2703,00 NETTO
3222,00 NETTO
3353,00 NETTO



ARMANDO 4 CLASSICO
2431,00 NETTO
2705,00 NETTO
3224,00 NETTO
3355,00 NETTO



ARMANDO 4 DUE CLASSICO
2431,00 NETTO
2705,00 NETTO
3224,00 NETTO
3355,00 NETTO



VETRO REFLEX CLASSICO
2175,00 NETTO
2449,00 NETTO
2968,00 NETTO
3099,00 NETTO



PAOLO CLASSICO
2175,00 NETTO
2449,00 NETTO
2968,00 NETTO
3099,00 NETTO



PAOLO UNO CLASSICO
2175,00 NETTO
2449,00 NETTO
2968,00 NETTO
3099,00 NETTO



DARIO CLASSICO
2175,00 NETTO
2449,00 NETTO
2968,00 NETTO
3099,00 NETTO



DARIO UNO CLASSICO
2175,00 NETTO
2449,00 NETTO
2968,00 NETTO
3099,00 NETTO



ANGELO 4 UNO CLASSICO
2431,00 NETTO
2705,00 NETTO
3224,00 NETTO
3355,00 NETTO



ANGELO 4 DUE CLASSICO
2431,00 NETTO
2705,00 NETTO
3224,00 NETTO
3355,00 NETTO



ANTONIO CLASSICO
2445,00 NETTO
2719,00 NETTO
3238,00 NETTO
3369,00 NETTO



FABIO CLASSICO
2445,00 NETTO
2719,00 NETTO
3238,00 NETTO
3369,00 NETTO



FABIO DIP CLASSICO
2645,00 NETTO
2919,00 NETTO
3438,00 NETTO
3569,00 NETTO



FABIO UNO CLASSICO
2445,00 NETTO
2719,00 NETTO
3238,00 NETTO
3369,00 NETTO



ARMANDO CLASSICO
2495,00 NETTO
2769,00 NETTO
3288,00 NETTO
3419,00 NETTO



ANGELO CLASSICO
2495,00 NETTO
2769,00 NETTO
3288,00 NETTO
3419,00 NETTO



DIEGO CLASSICO
2495,00 NETTO
2769,00 NETTO
3288,00 NETTO
3419,00 NETTO

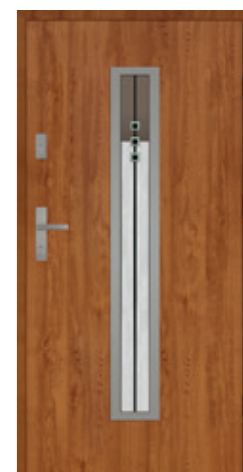

DIEGO DIP CLASSICO
2695,00 NETTO
2969,00 NETTO
3488,00 NETTO
3619,00 NETTO

CLASSICO

DRZWI JEDNOSKRZYDŁOWE PŁASKIE

CENY w katalogu obejmują skrzydło 80, 90 cm

DOPLATA do drzwi 100 cm: 150,00 NETTO
DOPLATA do szyb: grafit, czarna, łlasy P4: 200,00 NETTO



CENA SKRÓTU
200,00 NETTO
od 2,5 do 7 cm

OŚCIEŻNICA OŚCIEŻNICA
SOLIDO ENERGO
ALUMINIOWA OŚCIEŻNICA CIEPŁA OŚCIEŻNICA
POLECAMY POLECAMY

GRUBOŚĆ SKRZYDŁA 56 mm
SZEROKOŚĆ SKRZYDŁA 80, 90, 100 cm

MODELE Z RAMKĄ INOX LUB NERO DO WYBORU

CARLO CLASSICO
■ 2495,00 NETTO
■ 2769,00 NETTO
■ 3288,00 NETTO
■ 3419,00 NETTO

CARLO UNO CLASSICO
■ 2495,00 NETTO
■ 2769,00 NETTO
■ 3288,00 NETTO
■ 3419,00 NETTO

CARLO DUE CLASSICO
■ 2495,00 NETTO
■ 2769,00 NETTO
■ 3288,00 NETTO
■ 3419,00 NETTO

CENA: ■ DRZWI BEZ OKUĆ (ośc. metalowa) ■ DRZWI Z OKUCIAMI (ośc. metalowa) ■ DRZWI Z OKUCIAMI (ośc. energo) ■ DRZWI Z OKUCIAMI (ośc. solido)



LEONARDO CLASSICO
■ 2495,00 NETTO
■ 2769,00 NETTO
■ 3288,00 NETTO
■ 3419,00 NETTO



LEONARDO DIP CLASSICO
■ 2695,00 NETTO
■ 2969,00 NETTO
■ 3488,00 NETTO
■ 3619,00 NETTO



RINO CLASSICO
■ 2495,00 NETTO
■ 2769,00 NETTO
■ 3288,00 NETTO
■ 3419,00 NETTO



IVO CLASSICO
■ 2525,00 NETTO
■ 2799,00 NETTO
■ 3318,00 NETTO
■ 3449,00 NETTO



IVO UNO CLASSICO
■ 2525,00 NETTO
■ 2799,00 NETTO
■ 3318,00 NETTO
■ 3449,00 NETTO



MARCELLO CLASSICO
■ 2525,00 NETTO
■ 2799,00 NETTO
■ 3318,00 NETTO
■ 3449,00 NETTO



MARCELLO UNO CLASSICO
■ 2525,00 NETTO
■ 2799,00 NETTO
■ 3318,00 NETTO
■ 3449,00 NETTO



MATTEO CLASSICO
■ 2525,00 NETTO
■ 2799,00 NETTO
■ 3318,00 NETTO
■ 3449,00 NETTO



MATTEO UNO CLASSICO
■ 2525,00 NETTO
■ 2799,00 NETTO
■ 3318,00 NETTO
■ 3449,00 NETTO



SERGIO CLASSICO
■ 2525,00 NETTO
■ 2799,00 NETTO
■ 3318,00 NETTO
■ 3449,00 NETTO



SERGIO UNO CLASSICO
■ 2525,00 NETTO
■ 2799,00 NETTO
■ 3318,00 NETTO
■ 3449,00 NETTO



ROMBO REFLEX CLASSICO
■ 2525,00 NETTO
■ 2799,00 NETTO
■ 3318,00 NETTO
■ 3449,00 NETTO



LUCIANO UNO CLASSICO
■ 2525,00 NETTO
■ 2799,00 NETTO
■ 3318,00 NETTO
■ 3449,00 NETTO



ALFREDO CLASSICO
■ 2525,00 NETTO
■ 2799,00 NETTO
■ 3318,00 NETTO
■ 3449,00 NETTO



LORENZO CLASSICO
■ 2615,00 NETTO
■ 2889,00 NETTO
■ 3408,00 NETTO
■ 3539,00 NETTO



LEONARDO CLASSICO
■ 2495,00 NETTO
■ 2769,00 NETTO
■ 3288,00 NETTO
■ 3419,00 NETTO



LEONARDO DIP CLASSICO
■ 2695,00 NETTO
■ 2969,00 NETTO
■ 3488,00 NETTO
■ 3619,00 NETTO



RINO CLASSICO
■ 2495,00 NETTO
■ 2769,00 NETTO
■ 3288,00 NETTO
■ 3419,00 NETTO



IVO CLASSICO
■ 2525,00 NETTO
■ 2799,00 NETTO
■ 3318,00 NETTO
■ 3449,00 NETTO



IVO UNO CLASSICO
■ 2525,00 NETTO
■ 2799,00 NETTO
■ 3318,00 NETTO
■ 3449,00 NETTO



LORENZO DIP CLASSICO
■ 2815,00 NETTO
■ 3089,00 NETTO
■ 3608,00 NETTO
■ 3739,00 NETTO



RICARDO CLASSICO
■ 2629,00 NETTO
■ 2903,00 NETTO
■ 3422,00 NETTO
■ 3553,00 NETTO



RICARDO DIP CLASSICO
■ 2829,00 NETTO
■ 3103,00 NETTO
■ 3622,00 NETTO
■ 3753,00 NETTO

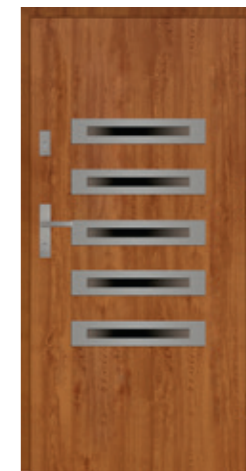

ANGELO 5 CLASSICO
■ 2629,00 NETTO
■ 2903,00 NETTO
■ 3422,00 NETTO
■ 3553,00 NETTO



MARIO CLASSICO
■ 2629,00 NETTO
■ 2903,00 NETTO
■ 3422,00 NETTO
■ 3553,00 NETTO

CLASSICO

DRZWI JEDNOSKRZYDŁOWE PŁASKIE

CENY w katalogu obejmują skrzydło 80, 90 cm

DOPŁATA do drzwi 100 cm: 150,00 NETTO

DOPŁATA do szyb: grafit, czarna, łasy P4: 200,00 NETTO



CENA SKRÓTU
200,00 NETTO
od 2,5 do 7 cm

OŚCIEŻNICA SOLIDO	OŚCIEŻNICA ENERGO
ALUMINIOWA OŚCIEŻNICA	CIEPŁA OŚCIEŻNICA
POLECAMY	POLECAMY

GRUBOŚĆ SKRZYDŁA 56 mm

SZEROKOŚĆ SKRZYDŁA 80, 90, 100 cm

MODELE Z RAMKĄ INOX LUB NERO DO WYBORU



LORENZO DIP PLUS CLASSICO

■	2865,00	NETTO
■	3139,00	NETTO
■	3658,00	NETTO
■	3789,00	NETTO



ENRICO DIP CLASSICO

■	2829,00	NETTO
■	3103,00	NETTO
■	3622,00	NETTO
■	3753,00	NETTO

LORENZO PLUS CLASSICO

■	2665,00	NETTO
■	2939,00	NETTO
■	3458,00	NETTO
■	3589,00	NETTO

CENA: ■ DRZWI BEZ OKUĆ (ośc. metalowa) ■ DRZWI Z OKUCIAMI (ośc. metalowa) ■ DRZWI Z OKUCIAMI (ośc. energo) ■ DRZWI Z OKUCIAMI (ośc. solido)



APLIKACJA 3 CLASSICO

■	1805,00	NETTO
■	2079,00	NETTO
■	2598,00	NETTO
■	2729,00	NETTO

APLIKACJA 4 CLASSICO

■	1805,00	NETTO
■	2079,00	NETTO
■	2598,00	NETTO
■	2729,00	NETTO

APLIKACJA 5 CLASSICO

■	1805,00	NETTO
■	2079,00	NETTO
■	2598,00	NETTO
■	2729,00	NETTO

APLIKACJA 6 CLASSICO

■	1805,00	NETTO
■	2079,00	NETTO
■	2598,00	NETTO
■	2729,00	NETTO

APLIKACJA 7 CLASSICO

■	1805,00	NETTO
■	2079,00	NETTO
■	2598,00	NETTO
■	2729,00	NETTO

CENA OBEJMUJE APLIKACJE PO JEDNEJ STRONIE DRZWI (dopłata do aplikacji po drugiej stronie drzwi: 250,00 NETTO)

J-TYTANIUM

DRZWI JEDNOSKRZYDŁOWE TŁOCZONE

CENY w katalogu obejmują skrzydło 80 i 90 cm

DOPŁATA do drzwi 100 cm: 150,00 NETTO

DOPŁATA do szyb: grafit, czarna, łasy P4: 200,00 NETTO



CENA SKRÓTU
200,00 NETTO
od 2,5 do 7 cm



ZŁOTY DĄB ORZECH



ANTRACYT

OŚCIEŻNICA SOLIDO	OŚCIEŻNICA ENERGO
ALUMINIOWA OŚCIEŻNICA	CIEPŁA OŚCIEŻNICA
POLECAMY	POLECAMY

GRUBOŚĆ SKRZYDŁA 56 mm

SZEROKOŚĆ SKRZYDŁA 80, 90, 100 cm

CENA: ■ DRZWI BEZ OKUĆ (ośc. metalowa) ■ DRZWI Z OKUCIAMI (ośc. metalowa) ■ DRZWI Z OKUCIAMI (ośc. energo) ■ DRZWI Z OKUCIAMI (ośc. solido)



PEŁNE

■	1665,00	NETTO
■	1939,00	NETTO
■	2458,00	NETTO
■	2589,00	NETTO



PAOLO

■	2285,00	NETTO
■	2559,00	NETTO
■	3078,00	NETTO
■	3209,00	NETTO



PAOLO UNO

■	2285,00	NETTO
■	2559,00	NETTO
■	3078,00	NETTO
■	3209,00	NETTO



DARIO

■	2285,00	NETTO
■	2559,00	NETTO
■	3078,00	NETTO
■	3209,00	NETTO

ROZMIAR: 90
GŁĘBOKO TŁOCZONE

ROZMIAR: 80, 100
PŁYTKO TŁOCZONE



DARIO UNO

■	2285,00	NETTO
■	2559,00	NETTO
■	3078,00	NETTO
■	3209,00	NETTO



RAFFAELLO

■	2285,00	NETTO
■	2559,00	NETTO
■	3078,00	NETTO
■	3209,00	NETTO



RAFFAELLO UNO

■	2285,00	NETTO
■	2559,00	NETTO
■	3078,00	NETTO
■	3209,00	NETTO



FABIO

■	2505,00	NETTO
■	2779,00	NETTO
■	3298,00	NETTO
■	3429,00	NETTO



FABIO DIP

■	2705,00	NETTO
■	2979,00	NETTO
■	3498,00	NETTO
■	3629,00	NETTO

J-TYTANIUM

DRZWI JEDNOSKRZYDŁOWE TŁOCZONE

CENY w katalogu obejmują skrzydło 80, 90 cm

DOPLATA do drzwi 100 cm: 150,00 NETTO
DOPLATA do szyb: grafit, czarna, klasy P4: 200,00 NETTO



CENA SKRÓTU
200,00 NETTO
od 2,5 do 7 cm

OŚCIEŻNICA OŚCIEŻNICA
SOLIDO ENERGO
ALUMINIOWA OŚCIEŻNICA CIEPŁA OŚCIEŻNICA
POLECAMY POLECAMY

GRUBOŚĆ SKRZYDŁA 56 mm
SZEROKOŚĆ SKRZYDŁA 80, 90, 100 cm

MODELE Z RAMKĄ INOX LUB NERO DO WYBORU

FABIO UNO
■ 2505,00 NETTO
■ 2779,00 NETTO
■ 3298,00 NETTO
■ 3429,00 NETTO

ANTONIO
■ 2505,00 NETTO
■ 2779,00 NETTO
■ 3298,00 NETTO
■ 3429,00 NETTO

CARLO
■ 2535,00 NETTO
■ 2809,00 NETTO
■ 3328,00 NETTO
■ 3459,00 NETTO

CENA: ■ DRZWI BEZ OKUĆ (ość. metalowa) ■ DRZWI Z OKUCIAMI (ość. metalowa) ■ DRZWI Z OKUCIAMI (ość. energo) ■ DRZWI Z OKUCIAMI (ość. solido)



LEONARDO
■ 2535,00 NETTO
■ 2809,00 NETTO
■ 3328,00 NETTO
■ 3459,00 NETTO



LEONARDO DIP
■ 2735,00 NETTO
■ 3009,00 NETTO
■ 3528,00 NETTO
■ 3659,00 NETTO



ANGELO
■ 2535,00 NETTO
■ 2809,00 NETTO
■ 3328,00 NETTO
■ 3459,00 NETTO



ARMANDO
■ 2535,00 NETTO
■ 2809,00 NETTO
■ 3328,00 NETTO
■ 3459,00 NETTO



RINO
■ 2535,00 NETTO
■ 2809,00 NETTO
■ 3328,00 NETTO
■ 3459,00 NETTO



DIEGO
■ 2535,00 NETTO
■ 2809,00 NETTO
■ 3328,00 NETTO
■ 3459,00 NETTO



DIEGO NERO
■ 2535,00 NETTO
■ 2809,00 NETTO
■ 3328,00 NETTO
■ 3459,00 NETTO



DIEGO DIP
■ 2735,00 NETTO
■ 3009,00 NETTO
■ 3528,00 NETTO
■ 3659,00 NETTO



ANGELO 5
■ 2685,00 NETTO
■ 2959,00 NETTO
■ 3478,00 NETTO
■ 3609,00 NETTO



RICARDO
■ 2695,00 NETTO
■ 2969,00 NETTO
■ 3488,00 NETTO
■ 3619,00 NETTO



RICARDO DIP
■ 2895,00 NETTO
■ 3169,00 NETTO
■ 3688,00 NETTO
■ 3819,00 NETTO



LORENZO
■ 2695,00 NETTO
■ 2969,00 NETTO
■ 3488,00 NETTO
■ 3619,00 NETTO



LORENZO DIP
■ 2895,00 NETTO
■ 3169,00 NETTO
■ 3688,00 NETTO
■ 3819,00 NETTO



MARIO
■ 2695,00 NETTO
■ 2969,00 NETTO
■ 3488,00 NETTO
■ 3619,00 NETTO



ENRICO DIP
■ 2915,00 NETTO
■ 3189,00 NETTO
■ 3708,00 NETTO
■ 3839,00 NETTO



APLIKACJA 2
■ 1915,00 NETTO
■ 2189,00 NETTO
■ 2708,00 NETTO
■ 2839,00 NETTO



APLIKACJA 3
■ 1915,00 NETTO
■ 2189,00 NETTO
■ 2708,00 NETTO
■ 2839,00 NETTO



APLIKACJA 4
■ 1915,00 NETTO
■ 2189,00 NETTO
■ 2708,00 NETTO
■ 2839,00 NETTO



APLIKACJA 5
■ 1915,00 NETTO
■ 2189,00 NETTO
■ 2708,00 NETTO
■ 2839,00 NETTO



APLIKACJA 6
■ 1915,00 NETTO
■ 2189,00 NETTO
■ 2708,00 NETTO
■ 2839,00 NETTO

CENA OBEJMUJE APLIKACJE PO JEDNEJ STRONIE DRZWI (dopłata do aplikacji po drugiej stronie drzwi: 250,00 NETTO)

J-PLATINIUM

DRZWI JEDNOSKRZYDŁOWE TŁOCZONE

CENY w katalogu obejmują skrzydło 80, 90 cm

DOPLATA do drzwi 100 cm: 150,00 NETTO

MOŻLIWOŚCI SKRÓTU 7 cm

CENA SKRÓTU 200,00 NETTO od 2,5 do 7 cm

Przeszklenia w modelach: LACRIMA REFLEX, SERPENTE REFLEX, MARCO REFLEX, VETRO REFLEX, ARCO REFLEX, ROMBO REFLEX, występują w wersji REFLEX BRĄZOWY.



ZŁOTY DĄB ORZECH

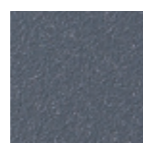

ANTRACYT

OŚCIEŻNICA SOLIDO	OŚCIEŻNICA ENERGO
ALUMINIOWA OŚCIEŻNICA	CIEPŁA OŚCIEŻNICA
POLECAMY	POLECAMY



ROZMIAR: 90 GŁĘBOKO TŁOCZONE

ROZMIAR: 80, 100 PŁYTKO TŁOCZONE

CENA: DRZWI BEZ OKUĆ (ośc. metalowa) DRZWI Z OKUCIAMI (ośc. metalowa) DRZWI Z OKUCIAMI (ośc. energo) DRZWI Z OKUCIAMI (ośc. solido)



PEŁNE
1665,00 NETTO
1939,00 NETTO
2458,00 NETTO
2589,00 NETTO



LACRIMA REFLEX
2145,00 NETTO
2419,00 NETTO
2938,00 NETTO
3069,00 NETTO



SERPENTE REFLEX
2155,00 NETTO
2429,00 NETTO
2948,00 NETTO
3079,00 NETTO



MARCO REFLEX
2175,00 NETTO
2449,00 NETTO
2968,00 NETTO
3099,00 NETTO



VETRO REFLEX
2215,00 NETTO
2489,00 NETTO
3008,00 NETTO
3139,00 NETTO



ARCO REFLEX
2485,00 NETTO
2759,00 NETTO
3278,00 NETTO
3409,00 NETTO



ROMBO REFLEX
2595,00 NETTO
2869,00 NETTO
3388,00 NETTO
3519,00 NETTO

JW3

DRZWI JEDNOSKRZYDŁOWE TŁOCZONE

CENY w katalogu obejmują skrzydło 80, 90 cm

DOPLATA do drzwi 100 cm: 150,00 NETTO

MOŻLIWOŚCI SKRÓTU 7 cm

CENA SKRÓTU 200,00 NETTO od 2,5 do 7 cm



ZŁOTY DĄB ORZECH

OŚCIEŻNICA SOLIDO	OŚCIEŻNICA ENERGO
ALUMINIOWA OŚCIEŻNICA	CIEPŁA OŚCIEŻNICA
POLECAMY	POLECAMY



*do wyczerpania zapasów

CENA: DRZWI BEZ OKUĆ (ośc. metalowa) DRZWI Z OKUCIAMI (ośc. metalowa) DRZWI Z OKUCIAMI (ośc. energo) DRZWI Z OKUCIAMI (ośc. solido)



JW3 PEŁNE
1665,00 NETTO
1939,00 NETTO
2458,00 NETTO
2589,00 NETTO



JW3 J
1965,00 NETTO
2239,00 NETTO
2758,00 NETTO
2889,00 NETTO



JW3 LI
1965,00 NETTO
2239,00 NETTO
2758,00 NETTO
2889,00 NETTO

ROZMIAR: 80, 90 GŁĘBOKO TŁOCZONE

ROZMIAR: 100 PŁYTKO TŁOCZONE



JW3 L2
2035,00 NETTO
2309,00 NETTO
2828,00 NETTO
2959,00 NETTO

JW4

DRZWI JEDNOSKRZYDŁOWE GŁĘBOKO TŁOCZONE

CENY w katalogu obejmują skrzydło 90 cm

MOŻLIWOŚCI SKRÓTU 7 cm
CENA SKRÓTU 200,00 NETTO od 2,5 do 7 cm



ZŁOTY DĄB ORZECH

OŚCIEŻNICA SOLIDO	OŚCIEŻNICA ENERGO
ALUMINIOWA OŚCIEŻNICA	CIĘPŁA OŚCIEŻNICA
POLECAMY	POLECAMY

GRUBOŚĆ SKRZYDŁA 56 mm

SZEROKOŚĆ SKRZYDŁA 90 cm

CENA: DRZWI BEZ OKUĆ (ośc. metalowa) DRZWI Z OKUCIAMI (ośc. metalowa) DRZWI Z OKUCIAMI (ośc. energo) DRZWI Z OKUCIAMI (ośc. solido)



JW4 PEŁNE
1665,00 NETTO
1939,00 NETTO
2458,00 NETTO
2589,00 NETTO



JW4 OWAL MEGRES
2205,00 NETTO
2479,00 NETTO
2998,00 NETTO
3129,00 NETTO

LAKIEROWANE

DRZWI JEDNOSKRZYDŁOWE PŁASKIE

LAKIEROWANE (56 mm)

DANE TECHNICZNE SKRZYDŁA DRZWIOWEGO

SKRZYDŁO	waga skrzydła pełnego w kg dla 80, 90 cm	20,22 - 25,28
	grubość w mm	56 ± 1
	wypełnienie	styropian
	grubość blachy w mm	0,5 - 0,7
	rodzaj powłoki	malowana
	bolce przeciwwyważeniowe	3
	przylga (felc)	3-stronna
	grubość przylgi w mm	19
	grubość wręgi w mm	36
	wsp. przenikalności cieplnej (z ościeżnicą metalową)	pełne U=1,5 W/(m²·K) przeszkłone U=1,6 W/(m²·K)
ZAWIASY	rodzaj	trójdzielnny
	powłoka	ocynk biały
	kłasa	7
	ilość	3
ZAMKI	podstawowy 3-bolcowy	na wkładkę patentową
	dotatkowy 3-bolcowy	na wkładkę patentową

GRUBOŚĆ SKRZYDŁA 56 mm

SZEROKOŚĆ SKRZYDŁA 80 cm
90 cm

MOŻLIWOŚCI SKRÓTU 7 cm
CENA SKRÓTU 200,00 NETTO od 2,5 do 7 cm

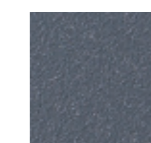

ANTRACYT LAKIEROWANY (PODKŁAD) RAL 7016

Rozmiar	Szerokość otworu w świetle ościeżnicy (cm)	Wysokość otworu w świetle ościeżnicy (cm)	Szerokość drzwi z ościeżnicą (cm)	Wysokość drzwi z ościeżnicą (cm)	Szerokość otworu w murze (cm)	Wysokość otworu w murze (cm)
wymiary dla ościeżnicy metalowej						
80	80	199	89,5	204,5	91,5	205,5
90	90	200	100	207	102	208

KONSTRUKCJA DRZWI

Drzwi o grubości skrzydła 56 mm ± 1 mm wykonane z blachy ocynkowanej malowanej proszkowo w kolorze antracyt lakierowany (podkład) RAL 7016. Powierzchnia dodatkowo zabezpieczona jest folią ochronną, którą należy zdjąć niezwłocznie po montażu drzwi. Wypełnienie drzwi stanowi styropian. Standardowo drzwi wyposażone są w dwa zamki bolcowe na wkładkę patentową w rozmiarze 30/50.

PRZESZKLENIA

Przeszklenia ozdobne z ramkami ze stali nierdzewnej INOX, struktura szczotkowana. Charakteryzują się brakiem łączenia elementów w narożnikach, oraz brakiem zaślepek montażowych od strony wewnętrznej. Szyby MLECZNE, LUSTRZANE, TYPU REFLEX O ODCIENIU BRĄZOWYM, na specjalne zamówienie szyby PRZEZROCZYSTE, typu "LUSTRO WENECKIE" **NOWOŚĆ**

GRAFITOWE, CZARNE (za dopłatą) i w opcji dodatkowej szyba klasy bezpieczeństwa P4 (za dodatkową opłatą dla każdego rodzaju przeszklenia).

Ramki INOX należy konserwować co pół roku specjalistycznym preparatem do czyszczenia i konserwacji stali nierdzewnej.

WYPOSAŻENIE STANDARDOWE

GRUBOŚĆ SKRZYDŁA 56 mm	BOLEC PRZECIWWYWAŻENIOWY 3 szt.	ZAWIAS TRÓJDZIELNY 3 szt.	PRÓG STALOWY OCYNKOWANY Z USZCZELKĄ	ZAMEK GÓRNY	ROZETA Z WKŁADKĄ	KŁAMKA HAGA VDV Z WKŁADKAMI W SYSTEMIE JEDNEGO KLUCZA
OŚCIEŻNICA METALOWA Z USZCZELKĄ	PRZEKRÓJ OŚCIEŻNICY ASYMETRYCZNEJ Z USZCZELKĄ	ZACZEP ZAMKA GÓRNEGO	ZACZEP JĘZYKA W OŚCIEŻNICY	ZAMEK DOLNY	ZASŁEPKI DO OŚCIEŻNICY	KŁAMKA SETTO VDV Z WKŁADKAMI W SYSTEMIE JEDNEGO KLUCZA

DO WYBORU W OPCJI Z OKUCIEM

LAKIEROWANE

DRZWI JEDNOSKRZYDŁOWE PŁASKIE

CENY w katalogu obejmują skrzydło 80 i 90 cm

DOPLATA do szyb: grafit, czarna, łlasy P4: 200,00 NETTO



MOŻLIWOŚCI SKRÓTU
7 cm

CENA SKRÓTU
200,00 NETTO
od 2,5 do 7 cm



MODELE Z RAMKĄ INOX LUB NERO DO WYBORU



PEŁNE LAK
■ 1105,00 NETTO
■ 1379,00 NETTO

PAOLO LAK
■ 1715,00 NETTO
■ 1989,00 NETTO

PAOLO UNO LAK
■ 1715,00 NETTO
■ 1989,00 NETTO

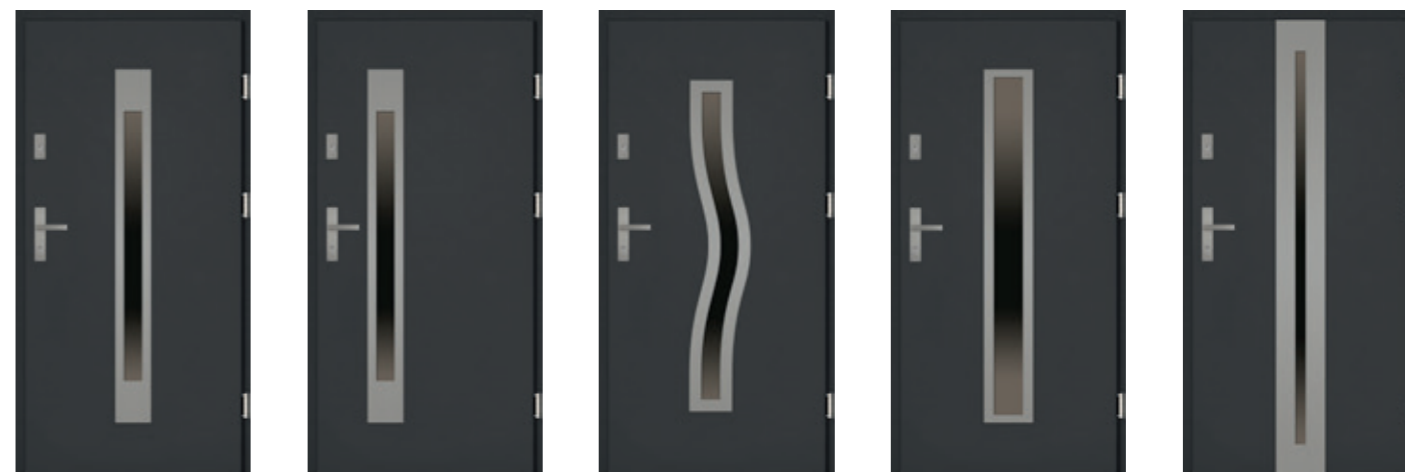

FABIO LAK
■ 1995,00 NETTO
■ 2269,00 NETTO

FABIO UNO LAK
■ 1995,00 NETTO
■ 2269,00 NETTO

RINO LAK
■ 2045,00 NETTO
■ 2319,00 NETTO

DIEGO LAK
■ 2045,00 NETTO
■ 2319,00 NETTO

MATTEO LAK
■ 2075,00 NETTO
■ 2349,00 NETTO



MATTEO UNO LAK
■ 2075,00 NETTO
■ 2349,00 NETTO

SERGIO LAK
■ 2075,00 NETTO
■ 2349,00 NETTO

SERGIO UNO LAK
■ 2075,00 NETTO
■ 2349,00 NETTO

SERGIO UNO NERO LAK
■ 2075,00 NETTO
■ 2349,00 NETTO

MARCELLO LAK
■ 2075,00 NETTO
■ 2349,00 NETTO

CENA: ■ DRZWI BEZ OKUĆ (ośc. metalowa) ■ DRZWI Z OKUCIAMI (ośc. metalowa)



DARIO LAK
■ 1815,00 NETTO
■ 2089,00 NETTO

DARIO NERO LAK
■ 1815,00 NETTO
■ 2089,00 NETTO

DARIO UNO LAK
■ 1815,00 NETTO
■ 2089,00 NETTO

RAFFAELLO LAK
■ 1815,00 NETTO
■ 2089,00 NETTO

RAFFAELLO UNO LAK
■ 1815,00 NETTO
■ 2089,00 NETTO

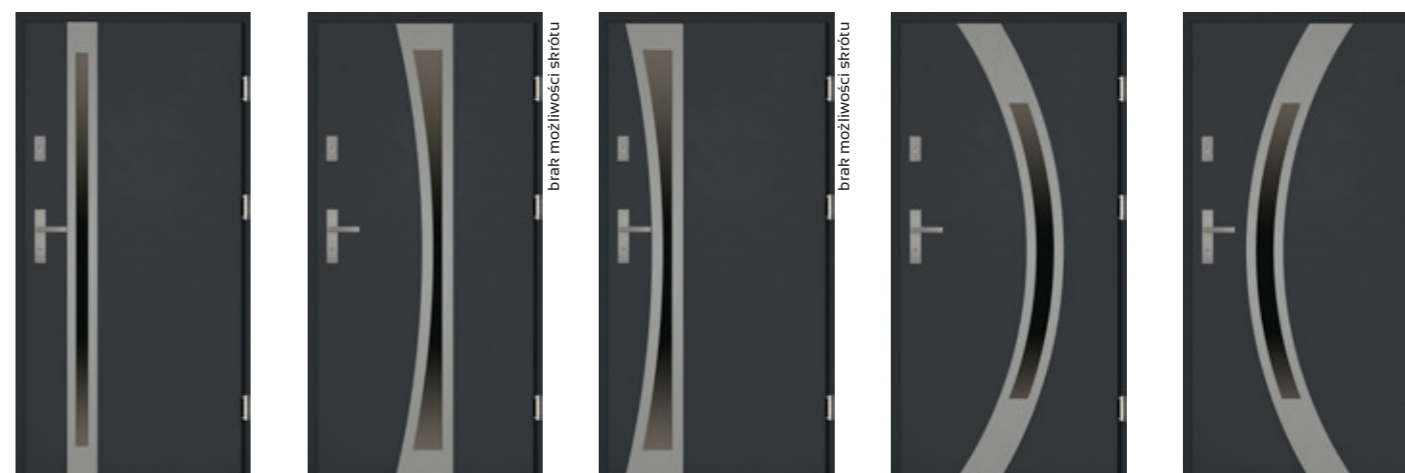

MARCELLO UNO LAK
■ 2075,00 NETTO
■ 2349,00 NETTO

IVO LAK
■ 2075,00 NETTO
■ 2349,00 NETTO

IVO UNO LAK
■ 2075,00 NETTO
■ 2349,00 NETTO

LUCIANO LAK
■ 2075,00 NETTO
■ 2349,00 NETTO

LUCIANO UNO LAK
■ 2075,00 NETTO
■ 2349,00 NETTO

NAŚWIETLA

TERMO / SOLIDO

DO DRZWI GRUBOŚCI SKRZYDŁA 68 mm i 56 mm

NAŚWIETLE wykonane jest z profilu aluminiowego

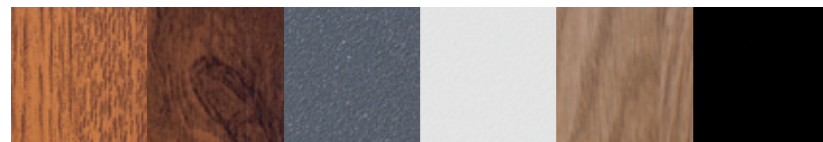

ZŁOTY DĄB ORZECH ANTRACYT BIAŁY WINCHESTER* CZARNY*

*WINCHESTER i CZARNY
NIE WYSTĘPUJE w naświetlach SOLIDO



GRUBOŚĆ SKRZYDŁA 68 mm

TERMO

GRANDE PLUS, GRANDE 68, GRANDE 68 PŁASKIE



GRUBOŚĆ SKRZYDŁA 56 mm

SOLIDO

MODERN, CLASSICO, J-TYTANIUM, J-PLATINIUM, JW3, JW4

BRAK
MOŻLIWOŚCI
SKRÓTU

0,87W/(m²·K)
WSPÓŁCZYNNIK
CIEPŁA

SZEROKOŚĆ
NAŚWIETLI BOCZNYCH

20 - 100 cm

WYSOKOŚĆ
NAŚWIETLI GÓRNYCH

20 - 70 cm

NAŚWIETLA TERMO
SPŁENIAJĄ WYMAGANIA PROGRAMU
„CZYSTE POWIETRZE”

NAŚWIETLA GÓRNE ceny netto

SKŁAD NAŚWIETLI: wkręty mocujące ościeżnicę z naświetlem, taśma rozprężna uszczelniająca łączenie z naświetlem, uszczelka łącząca ościeżnicę z naświetlem

wysokość	szerokość do 110 cm	szerokość do 150 cm	szerokość do 200 cm	szerokość do 250 cm	szerokość do 300 cm
20 cm	1350,00 PLN	1400,00 PLN	1450,00 PLN	1600,00 PLN	1850,00 PLN
30 cm	1400,00 PLN	1450,00 PLN	1500,00 PLN	1800,00 PLN	2050,00 PLN
40 cm	1450,00 PLN	1550,00 PLN	1650,00 PLN	2000,00 PLN	2250,00 PLN
50 cm	1500,00 PLN	1600,00 PLN	1800,00 PLN	2200,00 PLN	2450,00 PLN
60 cm	1550,00 PLN	1650,00 PLN	1950,00 PLN	2400,00 PLN	2650,00 PLN
70 cm	1600,00 PLN	1700,00 PLN	2100,00 PLN	2600,00 PLN	2850,00 PLN

NAŚWIETLA BOCZNE ceny netto

szerokość	wysokość do 210 cm
20 cm	1600,00 PLN
30 cm	1700,00 PLN
40 cm	1800,00 PLN
50 cm	1950,00 PLN
60 cm	2150,00 PLN
70 cm	2300,00 PLN
80 cm	2450,00 PLN
90 cm	2650,00 PLN
100 cm	2850,00 PLN



- 1 PROFIL ALUMINIOWY
- 2 WYPEŁNIONE MATERIAŁEM IZOLACYJNYM
- 3 PAKIET 3 SZYBOWY

CENA ZESTAWU = wybrany model drzwi z ościeżnicą aluminiową TERMO/SOLIDO

- + naświetle boczne 20, 30, 40, 50, 60, 70, 80, 90, 100 cm
- + naświetle górne 20, 30, 40, 50, 60, 70 cm

- Szyba grafit - dopłata 20 %
- Szyba czarna - dopłata 20 %
- Szyba P4 - dopłata 20 %
- Nietypowy wymiar naświetla - dopłata 20 %

PRZESZKLENIA:

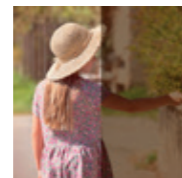

SZYBA REFLEX BRĄZOWY



SZYBA LUSTRO

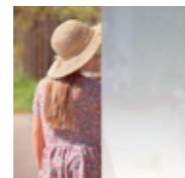

SZYBA LUSTRO WENECKIE

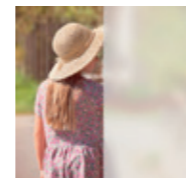

SZYBA MLECZNA

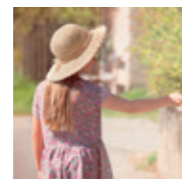

SZYBA PRZEZROCYSTA

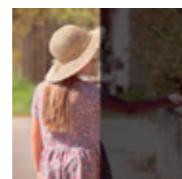

SZYBA GRAFIT

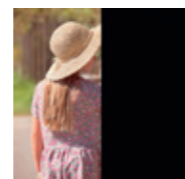

SZYBA CZARNA



SZYBA KLASY P4

OPCJE NAŚWIETLI:

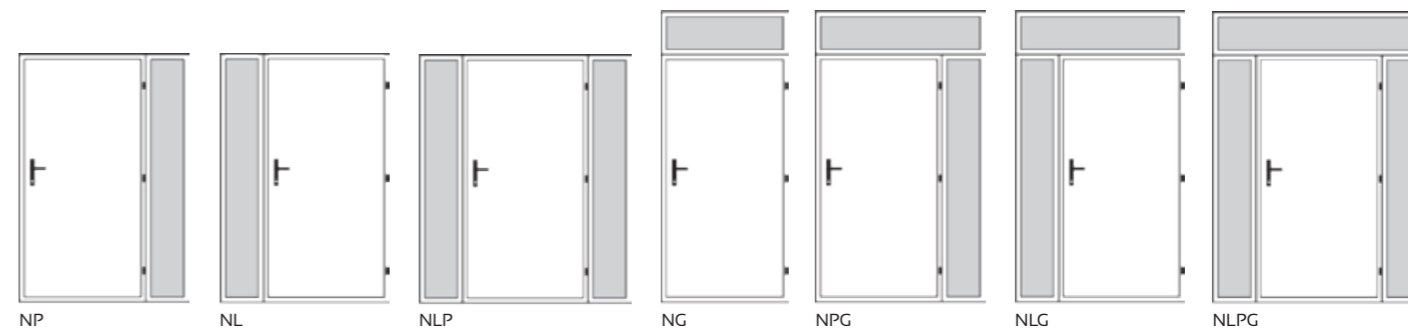

PRZESZKLENIA

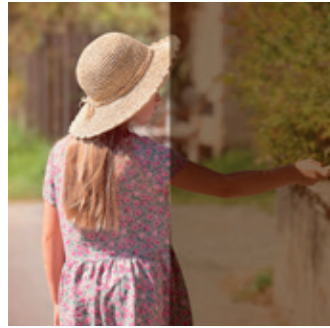

SZYBA REFLEX BRĄZOWY
Jest to szyba lekko, subtelnie odbijająca światło (efekt "pół-lustra") o odcieniu brązowym (brązowa, barwiona w masie szkła). Przezierna z obu stron.



SZYBA LUSTRO
O każdej porze dnia i nocy z zewnątrz i wewnątrz szyba ta wygląda jak srebrne lustro.



SZYBA LUSTRO WENECKIE
Od zewnątrz szyba intensywnie odbijająca światło (efekt lustra), barwiona w masie szkła. Od wewnątrz delikatnie przezierna. Dostępna na specjalne zamówienie.



SZYBA MLECZNA
Szkło matowe wyróżnia się od innych typów tafli następującymi cechami: jest mleczne, nieprzezierna, ma charakter ukrywający oraz jest łatwe do czyszczenia.



SZYBA PRZEZROCZYSTA
Szyba dająca najwięcej światła, przezierna z obu stron. Dostępna na specjalne zamówienie.



SZYBA GRAFIT
O każdej porze dnia i nocy z zewnątrz i wewnątrz, szyba ma odcień grafitowy. Delikatnie przezierna. Dostępna na specjalne zamówienie.
Dopłata: 200,00 netto PLN

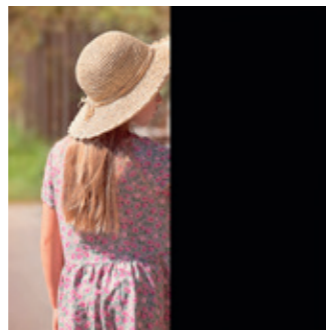

SZYBA CZARNA
O każdej porze dnia i nocy z zewnątrz i wewnątrz szyba ma kolor czarny. Jest nieprzezierna obustronnie. Dostępna na specjalne zamówienie.
Dopłata: 200,00 netto PLN



SZYBA KLASY P4
Szyba zewnętrzna pakietu 3 bądź 4 szybowego, zbudowana jest z: szyby 4 mm, 4 folii PVB i szyby 4 mm. Dostępna na specjalne zamówienie. **Dopłata:** 200,00 netto PLN

KOLORYSTYKA



GLASS BLACK



ANTRACYT

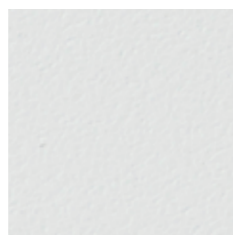

BIAŁY

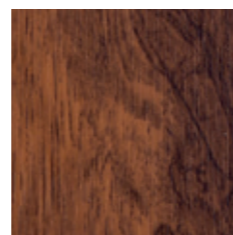

ORZECH

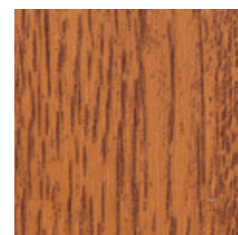

ZŁOTY DĄB



SPIEK TAN

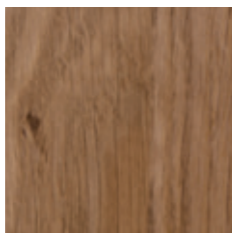

WINCHESTER

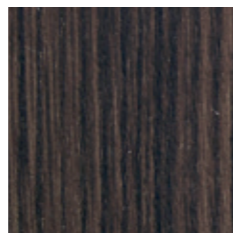

WENGE

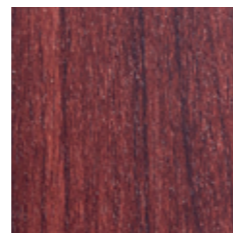

MAHOŃ

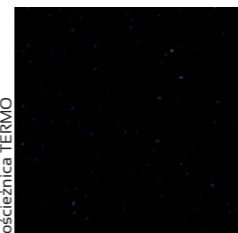

CZARNY

UWAGA! Ze względu na mienienie się minerałów, półprzezroczystość, a przede wszystkim naturalność, zdjęcia mogą różnić się od rzeczywistości.

DRZWI PRZECIWPÓŻAROWE EI 30, EI 60

INFORMACJE TECHNICZNE

W STANDARDZIE:

- grubość blachy na skrzydle 0,75 mm
- grubość blachy na ościeżnicy 2,0 mm
- wypełnienie skrzydła: wełna mineralna; bezklasowe: plaster miodu
- drzwi są ocynkowane i gruntowane na kolor z palety RAL 7035
- wyposażone w dwa zawiasy w tym jeden sprężynowy
- zamek certyfikowany zgodnie z PN-EN 12209
- klamka w kolorze czarnym z rdzeniem stalowym wg PN-EN 1906
- uszczelka obwiedniowa EPDM oraz uszczelka pęczniąca
- drzwi uniwersalne P/L
- możliwość montażu z progiem jak i bez (demontowany) przy zachowaniu wszystkich wymagań dotyczących skrzydeł EI 30 określonych PN oraz Aprobata Techniczną
- czterostronna przylga zapewniająca doskonałą szczelność oraz nienaganną estetykę
- zgodnie z dopuszczeniami możliwość montażu w ścianach wykonanych z betonu, cegły, GK, oraz technologii typu Ytong
- możliwość montażu za pomocą kotew montażowych oraz kołków rozporowych poprzez ościeżnicę
- zawiasy LHE - 2 szt. z regulacją wysokości ± 3 mm. (w tym jeden zawias sprężynowy umożliwiający samoczynne zamykanie drzwi)
- skrzydło z profilowaną krawędzią chroniącą uszczelkę ppoż. przed zniszczeniem



UWAGA
Nie skracamy drzwi



KOLOR
MODELU:
RAL 7035

Rozmiar (cm)	JEDNSKRZYDŁOWE					DWUSKRZYDŁOWE			
	80	90	100	120	130	140	160	180	200
EI 30	2000,00 netto	2000,00 netto	2000,00 netto	2550,00 netto	6200,00 netto	6250,00 netto	6800,00 netto	6900,00 netto	7000,00 netto
EI 60	2750,00 netto	2800,00 netto	2850,00 netto	3200,00 netto	7100,00 netto	7300,00 netto	7800,00 netto	7900,00 netto	8000,00 netto
Uszczelka opadająca (dymoszczelność)	300,00 netto					1500,00 netto			
Samozamykacz z płytką montażową	280,00 netto				400,00 netto				
Kratka wentylacyjna	1500,00 netto								
Klamka ze stali nierdzewnej	340,00 netto								
Dopłata za malowanie w kolorze z palety RAL	420,00 netto					1000,00 netto			
Wymiar światła ościeżnicy (cm)	80 x 200	93 x 200	100 x 200	120 x 200	130 x 200	140 x 200	160 x 200	180 x 200	200 x 200
Wymiar otworu z luzem (cm)	89 x 204,5	102 x 204,5	109 x 204,5	129 x 204,5	137 x 203,5	147 x 203,5	167 x 203,5	187 x 203,5	207 x 203,5
Bezklasowe	1000,00 netto	1000,00 netto	1000,00 netto	1800,00 netto					
Wymiar światła ościeżnicy (cm)	80 x 200	90 x 200	100 x 200	120 x 200					
Wymiar otworu z luzem (cm)	87 x 203,5	97 x 203,5	107 x 203,5	125 x 203,5					
					EI 30	EI 60			
szklenie 40 x 60 cm					2350,00 netto	2750,00 netto			
szklenie 36 x 116 cm					3100,00 netto	3900,00 netto			

ECO-TECHNIC

DRZWI TECHNICZNE SYSTEMOWE

CENY w katalogu obejmują skrzydło 70, 80, 90, 100 cm z metalową ościeżnicą bez okuć

INFORMACJE TECHNICZNE

ECO-TECHNIC (41 mm)

DANE TECHNICZNE SKRZYDŁA DRZWIOWEGO

SKRZYDŁO	waga skrzydła w kg dla 80, 90	15-17, 17-19
	grubość w mm	41 ± 1
	wypełnienie	styropian EPS70
	grubość blachy w mm	0,5
	rodzaj powłoki	biały, brąz, antracyt
	bolce antywyważeniowe	-
	przyłga (felc)	3-stronna
	grubość przyłgi w mm	15
	grubość wręgi w mm	25
ZAWIASY	rodzaj	czopowe wkręcane
	powłoka	ocynk żółty
	kłasa	3
	ilość	2
ZAMEK	podstawowy	na wkładkę patentową

ECO-TECHNIC (41 mm)

Rozmiar	Szerokość otworu w świetle ościeżnicy (cm)	Wysokość otworu w świetle ościeżnicy (cm)	Szerokość drzwi z ościeżnicą (cm)	Wysokość drzwi z ościeżnicą (cm)	Szerokość otworu w murze (cm)	Wysokość otworu w murze (cm)
70	69,4	201	77,8	205,2	74,5	202,5
80	79,4	201	87,8	205,2	84,5	202,5
90	89,4	201	97,8	205,2	94,5	202,5
100	99,4	201	107,8	205,2	104,5	202,5

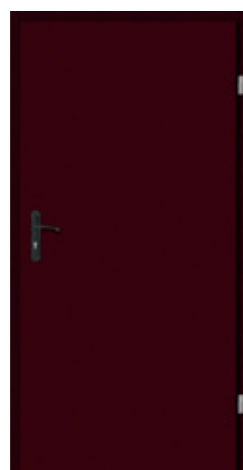

70, 80, 90 cm
835,00 NETTO

100 cm
905,00 NETTO



KONSTRUKCJA DRZWI

Drzwi techniczne ECO-TECHNIC stosowane są głównie w pomieszczeniach gospodarczych, takich jak spiżarnie, komórki i piwnice. Posiadają standardową grubość najczęściej spotykaną i używaną w powyższym zastosowaniu - 41 ± 1 mm, co ułatwia dopasowanie i montaż. Wyposażone są w jeden zamek wpuszczany oraz dwa zawiasy wkręcane. Wykonane są z blachy ocynkowanej i malowane podkładowo. Ościeżnica wykonana jest z kształowników stalowych w wersji składanej, malowana podkładowo w kolorze skrzydła. Możliwość skracania skrzydła od 2,5 do 7 cm.



CENA SKRÓTU
200,00 NETTO
od 2,5 do 7 cm

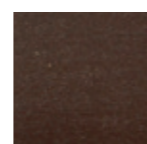
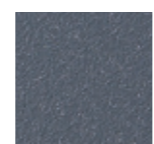

SKRZYDŁO KOLORU
BRAZ, ANTRACYT,
70, 80, 90 cm
610,00 NETTO

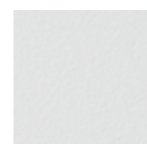

WYPOSAŻENIE

STANDARDOWE



WYPOSAŻENIE

ZA DOPŁATĄ

KLAMKI O ROZSTAWIE 72 MM DO DRZWI Z KOLEKCJI: GRANDE 68, GRANDE 68 PŁASKIE, MODERN, CLASSICO, J-TYTANIUM, J-PLATINIUM, JW3, JW4, LAKIEROWANE, ECO-TECHNIC



SETTO VDV
177,00 NETTO
KOLOR INOX,
PATYNA

SETTO VDV
200,00 NETTO
KOLOR CZARNY



HAGA VDV
177,00 NETTO
KOLOR INOX, PA-
TYNA

HAGA VDV
200,00 NETTO
KOLOR CZARNY



TOPAZ
69,00 NETTO
KOLOR NIKIEL

METRO
117,00 NETTO
KOLOR NIKIEL



ROZETA SETTO
64,00 NETTO
KOLOR INOX,
PATYNA

ROZETA SETTO
75,00 NETTO
KOLOR CZARNY



ROZETA HAGA
64,00 NETTO
KOLOR INOX,
PATYNA

ROZETA HAGA
75,00 NETTO
KOLOR CZARNY



ROZETA TOPAZ
22,00 NETTO
KOLOR NIKIEL

ROZETA METRO
57,00 NETTO
KOLOR NIKIEL



GRANDE RC2
195,00 NETTO
KOLOR INOX

GRANDE RC2
217,00 NETTO
KOLOR CZARNY



SLIM SOLO
150,00 NETTO
KOLOR INOX
Do pochwyty
Klamka **SLIM SOLO** brak możliwości zamontowania
w modelu **AUGUSTO UNO PŁASKIE**

SLIM SOLO
169,00 NETTO
KOLOR CZARNY
Do pochwyty



**KLAMKA
DO DRZWI ECO-TECHNIC**
22,00 NETTO
KOLOR CZARNY



**ROZETA
GRANDE RC2**
82,00 NETTO
KOLOR INOX

**ROZETA
GRANDE RC2**
93,00 NETTO
KOLOR CZARNY



**ROZETA
SLIM SOLO**
87,00 NETTO
KOLOR INOX

**ROZETA
SLIM SOLO**
98,00 NETTO
KOLOR CZARNY

WYPOSAŻENIE

ZA DOPŁATĄ

KLAMKI O ROZSTAWIE 92 MM DO DRZWI Z KOLEKCJI: SICURO 68 RC3 44 dB, GRANDE PLUS



SETTO VDV
177,00 NETTO
KOLOR INOX

SETTO VDV
200,00 NETTO
KOLOR CZARNY



HAGA VDV
177,00 NETTO
KOLOR INOX

HAGA VDV
200,00 NETTO
KOLOR CZARNY



SETTO KLAMKO-POCHWYT
189,00 NETTO
KOLOR INOX

SETTO KLAMKO-POCHWYT
212,00 NETTO
KOLOR CZARNY



HAGA KLAMKO-POCHWYT
189,00 NETTO
KOLOR INOX

HAGA KLAMKO-POCHWYT
212,00 NETTO
KOLOR CZARNY



GRANDE RC3
325,00 NETTO
KOLOR INOX

GRANDE RC3
394,00 NETTO
KOLOR CZARNY



SLIM SOLO
150,00 NETTO
KOLOR INOX

SLIM SOLO
169,00 NETTO
KOLOR CZARNY

Klamka **SLIM SOLO** brak możliwości zamontowania w modelu **AUGUSTO UNO PLUS**



**KLAMKA SETTO SOLO
DEDYKOWANA
POD POCHWYTY**
187,00 NETTO
KOLOR INOX

**KLAMKA SETTO SOLO
DEDYKOWANA
POD POCHWYTY**
210,00 NETTO
KOLOR CZARNY

WYPOSAŻENIE



WIKŁADKA 26/43
25,00 NETTO
KOLOR NIKIEL, PATYNA
ECO-TECHNIC

WIKŁADKA 30/50
29,00 NETTO
KOLOR NIKIEL, PATYNA
SKRZYDŁA 56 mm

WIKŁADKA 40/50
35,00 NETTO
KOLOR NIKIEL, PATYNA
GRANDE 68, GRANDE 68 PŁASKIE



WIKŁADKO-GAŁKA 30G/50 i 50G/30
37,00 NETTO
KOLOR NIKIEL, PATYNA
SKRZYDŁA 56 mm

WIKŁADKO-GAŁKA 40G/50 i 50G/40
43,00 NETTO
KOLOR NIKIEL, PATYNA
GRANDE 68, GRANDE 68 PŁASKIE



SYSTEM JEDNEGO KLUCZA
105,00 NETTO
NIKIEL, MOSIĄDZ
WIKŁADKA + WIKŁADKO-GAŁKA
ROZMIAR 30/50
SKRZYDŁA 56 mm

SYSTEM JEDNEGO KLUCZA
115,00 NETTO
NIKIEL, MOSIĄDZ
WIKŁADKA + WIKŁADKO-GAŁKA
ROZMIAR 40/50
GRANDE 68, GRANDE 68 PŁASKIE



SYSTEM JEDNEGO KLUCZA KLASA C
270,00 NETTO
NIKIEL, MOSIĄDZ
WIKŁADKA + WIKŁADKO-GAŁKA
ROZMIAR 30/50
SKRZYDŁA 56 mm
SYSTEM JEDNEGO KLUCZA KLASA C
290,00 NETTO
NIKIEL, MOSIĄDZ
WIKŁADKA + WIKŁADKO-GAŁKA
ROZMIAR 40/50
GRANDE 68, GRANDE 68 PŁASKIE



CYFROWY WIZJER DRZWIOWY
EKRAŃ LCD 3,2" KAMERA NA POD-
CZERWIŃ, ZAPISUJE 50 ZDJĘĆ
499,00 NETTO



WIZJER
18,00 NETTO
NIKIEL, PATYNA

GRUBOŚĆ
SKRZYDŁA
56 mm

WIZJER
31,00 NETTO
NIKIEL, PATYNA

GRUBOŚĆ
SKRZYDŁA
68 mm

ZA DOPLATĄ



WIKŁADKA 45/45
43,00 NETTO
KOLOR NIKIEL
GRANDE PLUS



WIKŁADKO-GAŁKA 45G/45
55,00 NETTO
KOLOR NIKIEL
GRANDE PLUS



WIKŁADKA 45/45 KLASA C
185,00 NETTO
KOLOR NIKIEL
GRANDE PLUS, SICURO 68 RC3 44 dB
WIKŁADKO-GAŁKA 45G/45 KLASA C
225,00 NETTO
KOLOR NIKIEL
GRANDE PLUS, SICURO 68 RC3 44 dB

WYPOSAŻENIE

ZA DOPLATĄ

	cena netto	cena netto	
POCHWYT 3-PUNKTOWY 200 cm <small>nowość</small>	1599,00 kolor inox	1599,00 kolor czarny	
POCHWYT PROSTY PROSTOKĄTNY 150 cm <small>skos, sposób montażu na przestrzał</small>	783,00 kolor inox	907,00 kolor czarny	
POCHWYT PROSTY PROSTOKĄTNY 120 cm <small>skos, sposób montażu na przestrzał</small>	761,00 kolor inox	877,00 kolor czarny	
POCHWYT PROSTY OKRĄGŁY 150 cm <small>skos, sposób montażu na przestrzał</small>	647,00 kolor inox	735,00 kolor czarny	
POCHWYT PROSTY OKRĄGŁY 120 cm <small>skos, sposób montażu na przestrzał</small>	625,00 kolor inox	708,00 kolor czarny	
POCHWYT GIĘTY 120 cm	640,00 kolor inox	721,00 kolor czarny	
DOPLATA DO POCHWYTU Z PRZYCISKIEM <small>do pochwyty z przyciskiem konieczne jest dokupienie elektrozaczepu</small>		710,00	
SAMOZAMYKACZ SZYNOWY <small>nowość</small> <small>wymagany montaż z blachą wzmocnieniową</small>	520,00 kolor inox	520,00 kolor czarny	
POSZERZENIE DO OŚCIEŻNICY TERMO / SOLIDO (mb)	165,00 2,5 cm	201,00 5 cm	264,00 10 cm
OKAPNIK		40,00	
KOPNIAK 8 cm, 12,5 cm <small>brak możliwości zamontowania w modelach: ALFREDO, IVO, LUCIANO, MATTEO, MARCELLO, SERGIO, LORENZO PLUS, ENRICO PLUS, AUGUSTO UNO, FABIO STEP</small>		110,00	
ELEKTROZACZEP <small>dostępny w grubościach drzwi 68 mm i 56 mm</small>		210,00	
CZUJKA MAGNETYCZNA		94,00	
PREPARAT DO PIELĘGNACJI STALI SZLACHETNEJ		55,00	



PODVALINA PROGOWA TERM 60 mm								
wysokość mm	cena netto 1 szt.	cena netto 1 szt + 1/2	wysokość mm	cena netto 1 szt.	cena netto 1 szt + 1/2	wysokość mm	cena netto 1 szt.	cena netto 1 szt + 1/2
30	80,00 PLN	120,00 PLN	140	230,00 PLN	345,00 PLN	250	415,00 PLN	622,50 PLN
40	87,00 PLN	130,50 PLN	150	245,00 PLN	367,50 PLN	260	430,00 PLN	645,00 PLN
50	105,00 PLN	157,50 PLN	160	260,00 PLN	390,00 PLN	270	450,00 PLN	675,00 PLN
60	120,00 PLN	180,00 PLN	170	275,00 PLN	412,50 PLN	280	470,00 PLN	705,00 PLN
70	140,00 PLN	210,00 PLN	180	295,00 PLN	442,50 PLN	290	480,00 PLN	720,00 PLN
80	145,00 PLN	217,50 PLN	190	315,00 PLN	472,50 PLN	300	500,00 PLN	750,00 PLN
90	155,00 PLN	232,50 PLN	200	330,00 PLN	495,00 PLN			
100	165,00 PLN	247,50 PLN	210	340,00 PLN	510,00 PLN			
110	185,00 PLN	277,50 PLN	220	360,00 PLN	540,00 PLN			
120	200,00 PLN	300,00 PLN	230	370,00 PLN	555,00 PLN			
130	215,00 PLN	322,50 PLN	240	400,00 PLN	600,00 PLN			

*długość podwaliny THERM 1200 mm
*cena za sztukę +1/2 1200 mm oraz 600 mm = 1800 mm

WYMIARY RAMEK INOX/NERO

OD STRONY PRZYLGI (szerszej strony skrzydła)

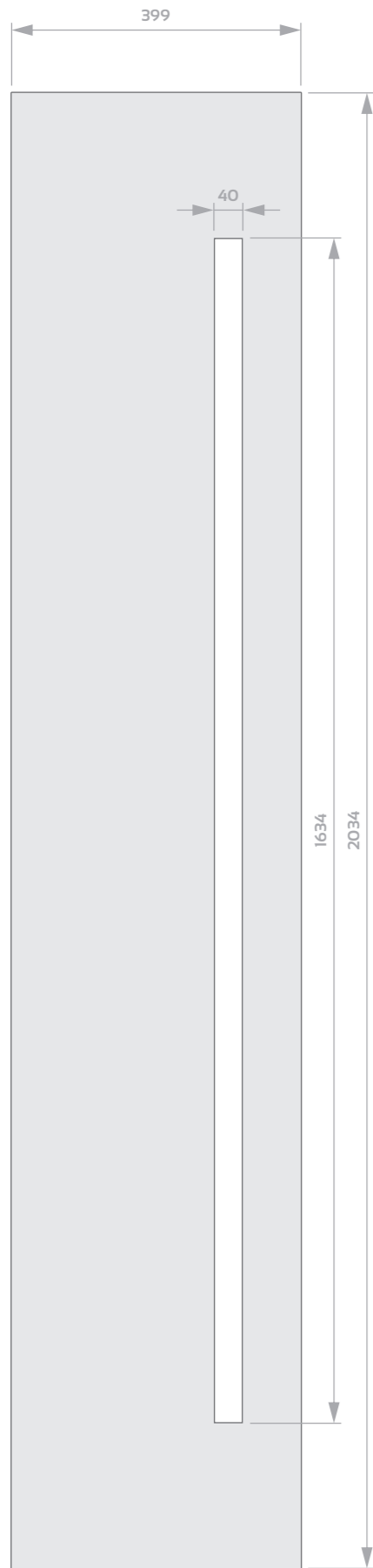

AUGUSTO UNO

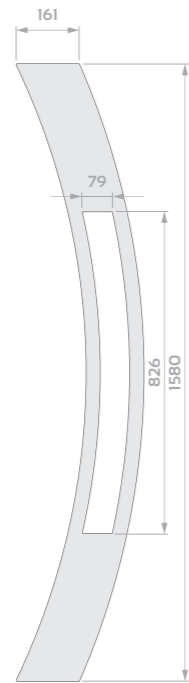

ANTONIO

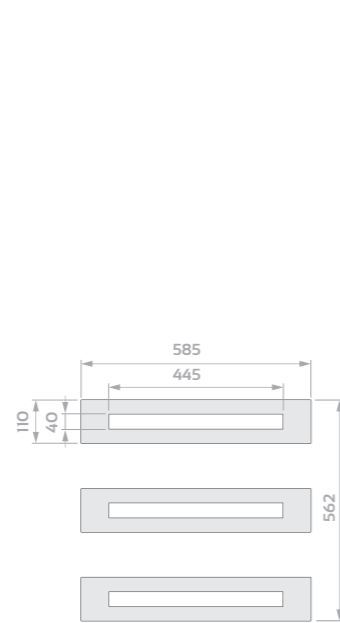

ANGELO

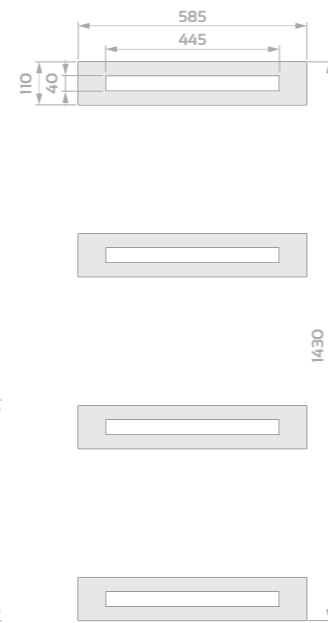

ANGELO 4

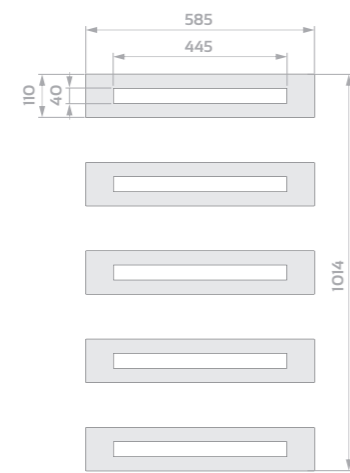

ANGELO 5

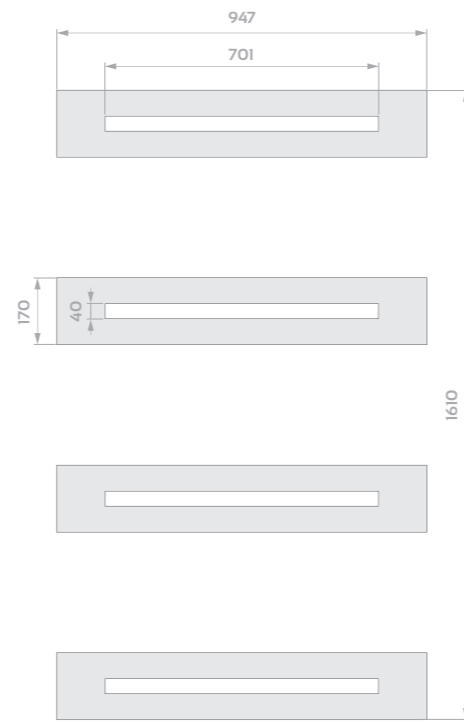

ALBERTO

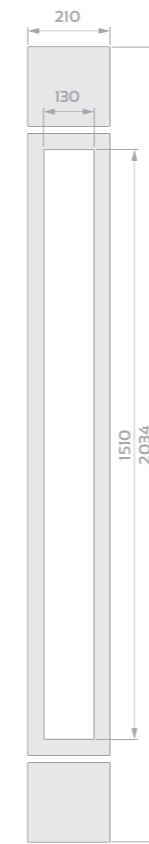

ALFREDO

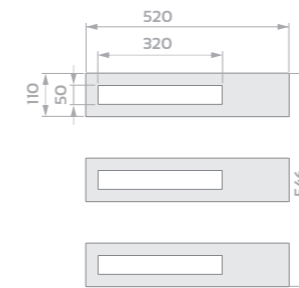

ARMANDO

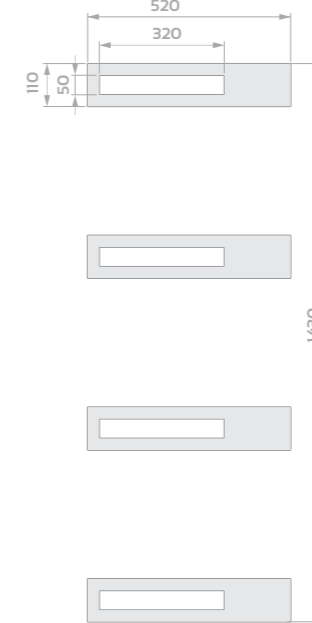

ARMANDO 4



CARLO

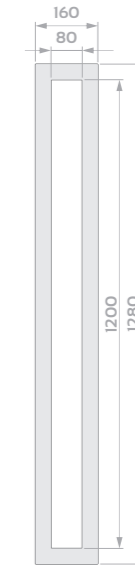

DARIO

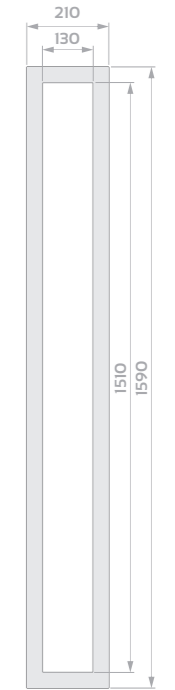

DIEGO

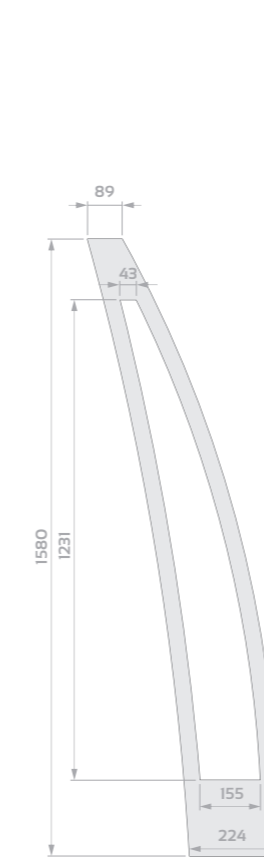

ENRICO

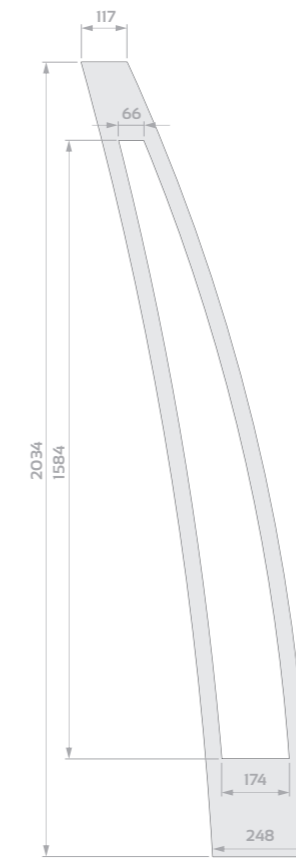

ENRICO PLUS

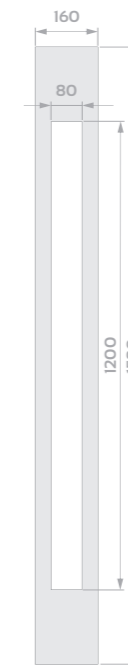

FABIO

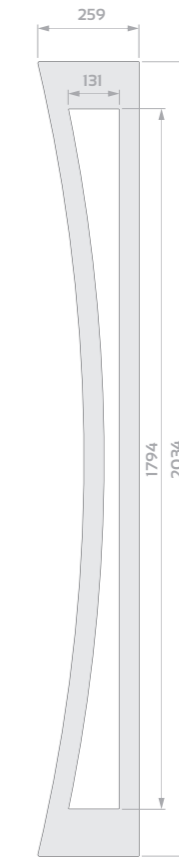

IVO

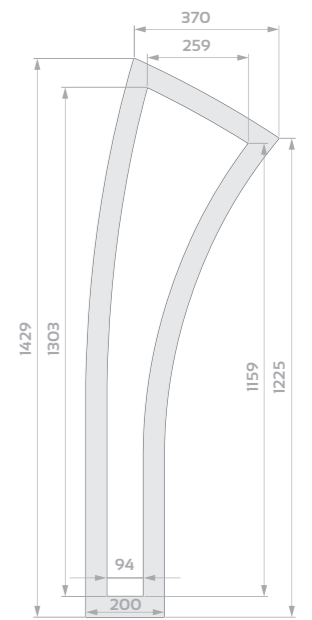

LEONARDO







www.setto.pl

Publikacja ta nie stanowi oferty w rozumieniu prawa i ma charakter jedynie informacyjny. Producent zastrzega sobie prawo do zmian i ulepszeń produktów podanych w niniejszym katalogu bez uprzedniego powiadomienia oraz zastrzega sobie prawo do błędów w druku. Kolory mogą odbiegać od rzeczywistości. Mogą występować różnice kolorystyczne w zależności od rodzaju materiału (ościeżnice, klamki, drzwi). Wszystkie prawa autorskie zastrzeżone. Całkowite i częściowe kopiowanie i publikacja katalogu na stronach internetowych i innych środkach masowego przekazu zabroniona bez pisemnej zgody producenta.



REGIONALNI SZEFOWIE SPRZEDAŻY

-  woj. wielkopolskie, zachodniopomorskie pomorskie, kujawsko-pomorskie **515 264 560**
-  woj. warmińsko-mazurskie, podlaskie, lubelskie, mazowieckie **571 335 721**
-  woj. świętokrzyskie, podkarpackie, lubelskie, mazowieckie **502 355 302**
-  woj. opolskie, łódzkie, śląskie, małopolskie **508 243 877**
-  woj. lubuskie, wielkopolskie, dolnośląskie **505 034 990**

